

Esmelux

estantería rápida s.l.



Whatsapp 660 061 676
www.esmelux.com
tienda integral online
esmelux@esmelux.com

900 102 920

(teléfono gratuito)
Atención al público de 9h a 14h y de 15h a 18h
lunes a viernes

GRATIS

SET GOURMET
VIÑO Y QUESO

(Ver condiciones en
la contraportada)



**Solicite oferta
personalizada,
sin compromiso**



Carros



Taquillas



Escaleras



Estanterías Galvamil

2 | ESTANTERÍAS DE PALETIZACIÓN



Estanterías de paletización

Las estanterías de paletización Esmelux constituyen una solución eficiente y fiable para el almacenamiento de mercancías paletizadas en entornos industriales y logísticos. Diseñadas bajo estrictos estándares de calidad, estas estructuras garantizan una óptima organización del espacio, facilitando el acceso directo a cada palet y mejorando significativamente la gestión de inventarios.

Fabricadas en acero galvanizado, aseguran una elevada capacidad de carga y una larga vida útil, incluso en condiciones de uso intensivo. Su diseño modular permite una configuración flexible y adaptable a las necesidades específicas de cada almacén, optimizando tanto la superficie disponible como la altura de almacenamiento, [ver páginas 18, 19](#).



Panel de malla.

2 ESTANTERÍAS DE PALETIZACIÓN

3 ÍNDICE

4-23 ESTANTERÍAS /ALMACENAJE INDUSTRIAL

- 4-7 Cargas medias: Estantería Rápida Universal / Artes Gráficas
- 8-9 Estanterías con cestones y divisores
- 10 Accesorios para Estanterías Galvanizadas
- 11 Separadores de estantes
- 12-13 Cargas ligeras: Estantería Metálica Galvamil
- 14 Cargas pesadas: Estantería Pesos Pesados
- 15 Pasillos Elevados
- 16-17 Cargas XXL: Estanterías Gama TS
- 18-19 Estanterías de paletización
- 20-21 Altillos / Entreplantas
- 22 Estantería Cantilever Ligero
- 23 Estantería Cantilever Grandes Cargas

24-29 ESCALERAS

- 24 Modelo CC/BS con estabilizadores
- 25 Modelo CC/BR
- 26 Plegable ligera modelo VER
- 26 Robusta: modelo SR
- 27 Para oficinas: modelo SG
- 27 Plegable: REG
- 28 Adosadas a estanterías: modelos C1, SF
- 29 Escalera fija con protección anticaída

30-31 CAJAS INDUSTRIALES

- 30 Cajas Multiuso Norma Europea
- 31 Cajas Eurobox

32-33 TALLERES

- 32 Soluciones para Talleres
- 32 Separa y Ordena
- 33 Estanterías para Neumáticos

34-35 INSTALACIONES

36-39 VESTUARIOS

- 36 Taquillas Metálicas Prix
- 37 Taquillas Metálicas Soldadas
- 38 Bancos de vestuario / Suelo plástico rejado
- 39 Taquillas Fenólicas

40 DATOS DE CONTACTO

41-43 MESA Y BANCOS DE TRABAJO

- 41 Bancos de Trabajo y Embalaje
- 41 Taburetes giratorios
- 42 Mesas de Trabajo: Gama UR
- 43 Mesas de Trabajo: Gama TS



44-47 SOLUCIONES PARA PIECERÍA

- 44 Contenedores Basculantes
- 45 Armario de Paneles deslizantes
- 45 Carro y panel mural para Gavetas
- 46 Estanterías con Cajones Plásticos
- 47 Estanterías con Gavetas

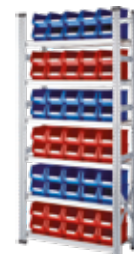

48-51 ARCHIVO

- 48 Armarios Metálicos
- 49 Estanterías Galvamil para AZ 's
- 50 Estanterías Galvamil para Archivos Definitivos
- 51 Base Móvil



52-53 TEXTIL

- 52 Estanterías de Acero Cromado para Textil
- 53 Estanterías Galvanizadas para Textil



54-59 HORECA-RESTAURACIÓN

- 54 Inox SX
- 55 Inox MB
- 56-57 Duralinox
- 58 Carro Inox
- 58 Tarima plataforma
- 58 Estanterías para Despensas
- 59 Estanterías para Botellas



60-63 CARROS

- 60-61 Carros de Almacén
- 62 Carritos para Archivo
- 63 Carros de Picking



64-67 ESTANTERÍAS DE ACERO CROMADO

- 64-65 Accesorios para Estanterías de Acero Cromado
- 66 -67 Estanterías de Acero Cromado



4 | ESTANTERÍA CARGA MANUAL

ESTANTERÍA RÁPIDA UNIVERSAL

CREE SU PROPIA ESTANTERÍA: Combine **bastidores** (costados/laterales verticales) y **estantes** (entrepaños /repisas) de un mismo fondo con la altura y longitud que necesite.



BASTIDORES COMPLETOS SUELTOS

Medidas (en mm) Fondo x Alt.	Carga por bastidor	Ref.	Precio €
320 x 1.000	795 kg	12.017	38,34
400 x 1.000	795 kg	12.019	38,80
500 x 1.000	795 kg	12.020	39,40
600 x 1.000	795 kg	12.018	40,46
700 x 1.000	795 kg	120.181	41,14
320 x 2.000	1.025 kg	12.001	59,16
400 x 2.000	1.025 kg	12.002	59,82
500 x 2.000	1.025 kg	12.003	60,68
600 x 2.000	1.025 kg	12.004	62,44
700 x 2.000	1.025 kg	120.041	63,46
320 x 2.500*	1.610 kg	12.034 BM	73,42
400 x 2.500*	1.610 kg	12.006 BM	74,91
500 x 2.500	1.610 kg	12.007 BM	75,87
600 x 2.500	1.610 kg	12.008 BM	77,76
700 x 2.500	1.610 kg	120.081 BM	78,91
320 x 3.000*	1.560 kg	12.035 BM	87,36
400 x 3.000*	1.560 kg	12.010 BM	86,65
500 x 3.000*	1.560 kg	12.011 BM	87,61
600 x 3.000	1.560 kg	12.012 BM	89,50
700 x 3.000	1.560 kg	120.121 BM	90,65

* Bastidor de acero galvanizado con base plástica en alturas de hasta 2.000 mm y base metálica en alturas a partir de 2.500 mm.

*A emplear sólo en hileras dobles o hileras sencillas fijadas a la pared.

ESTANTES COMPLETOS SUELTOS

Medidas (en mm) Longitud x Fondo	Carga por estante	Ref.	Precio €
600 x 320	160 kg	11.801	9,62
600 x 400	130 kg	11.802	10,73
600 x 500	110 kg	11.803	12,73
600 x 600	100 kg	11.804	15,13
600 x 700	85 kg	118.041	18,37
900 x 320	205 kg	11.830	14,36
900 x 400	180 kg	11.831	15,94
900 x 500	150 kg	11.832	18,70
900 x 600	140 kg	11.833	22,04
900 x 700	130 kg	118.331	26,60
1.050 x 320	170 kg	118.380	17,00
1.050 x 400	170 kg	118.381	18,90
1.050 x 500	170 kg	118.382	22,28
1.050 x 600	170 kg	118.383	26,35
1.050 x 700	150 kg	118.384	31,87
1.200 x 320	170 kg	11.840	19,70
1.200 x 400	170 kg	11.841	21,92
1.200 x 500	170 kg	11.842	25,92
1.200 x 600	170 kg	11.843	30,72
1.200 x 700	170 kg	118.431	37,20
1.500 x 320	195 kg	11.850	31,68
1.500 x 400	195 kg	11.851	34,37
1.500 x 500	195 kg	11.852	39,13
1.500 x 600	195 kg	11.853	44,87
1.500 x 700	195 kg	118.531	52,67
1.800 x 320	140 kg	11.861	38,54
1.800 x 400	140 kg	11.862	41,87
1.800 x 500	140 kg	11.863	47,87
1.800 x 600	140 kg	11.864	55,07
1.800 x 700	140 kg	118.641	64,79

NOTA: Capacidades máximas de carga calculadas para alineaciones de 2 módulos con 5 estantes por módulo siempre que los estantes no estén separados entre sí más de 500 mm. Para otras disposiciones consulten capacidad de carga.

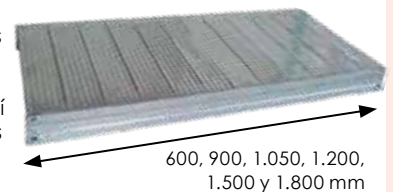

ACCESORIOS DE SUJECCIÓN

Prácticos y fáciles de instalar cuando se precisa una mayor seguridad y sujeción.

Artículo	Ref.	Precio €
Sujeción Frontal Pared + anclajes	12.725A	4,90
Sujeción Lateral Pared + anclajes	12.726A	4,90
Unión de Bastidores	12.730A	3,58
Base Metálica	12.292	2,13
Anclaje a suelo 6 x 45 mm	75.010	0,77
Placa de nivelación	12.293	0,63



FÁCIL MONTAJE

Ver vídeo de montaje: www.esmelux.com/video.php

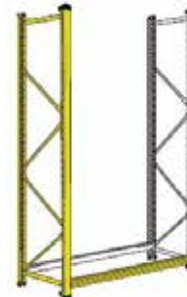

1. Los largueros se fijan en los bastidores a la altura que Ud. desee (cada 33 mm).

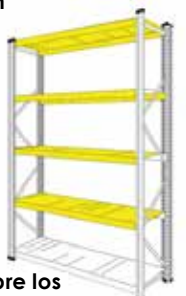

2. Finalmente se colocan los paneles metálicos sobre los largueros y la estantería está lista.

IMPORTANTE Las medidas de las tablas corresponden a la superficie útil de carga (interior de la estantería).

Para conocer la longitud exacta exterior, sume a la medida nominal:
Módulo Inicial con base plástica: 80 mm
Módulo Inicial con base metálica: 110 mm
Módulo Adicional (con base plástica o metálica): 10 mm.
 Para conocer el total exacto del fondo, sume a la medida nominal **30 mm** a la medida elegida.

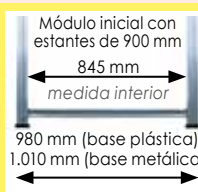

Componga la alineación de estanterías comenzando con un módulo inicial y añadiendo tantos módulos adicionales como precise.



Módulos de 2.000 mm de altura con 5 estantes regulables



Módulo Inicial



Módulo Adicional



CARACTERÍSTICAS

- Fabricadas en acero galvanizado.
- **Elevada capacidad de carga: hasta 205 kg. por estante.**
- Alta resistencia al óxido y al fuego.
- Se montan sin tuercas ni tornillos.
- Máxima estabilidad y facilidad para cambiar la distancia entre estantes.
- Amplia gama de medidas y accesorios.
- Alturas estándar hasta 4 metros.
- **Carga por bastidor hasta 1.025 kg.**
- Con base plástica para no rayar el suelo.
- Incluye piezas de sujeción a pared + anclajes y placas de nivelación.
- Los componentes estructurales cuentan con marcado CE.

Con un diseño industrial moderno para que destaque la mercancía almacenada.



Medidas (en mm) Long. x Fondo x Alt.	Estantes (Nº)	Carga por estante	Módulo inicial		Módulo adicional	
			Ref.	Precio €	Ref.	Precio €
900 x 320 x 2.000	5	205 kg	11.031	197,54	11.035	137,12
900 x 400 x 2.000	5	180 kg	11.032	206,76	11.036	145,68
900 x 500 x 2.000	5	150 kg	11.033	222,28	11.037	160,34
900 x 600 x 2.000	5	140 kg	11.034	242,50	11.038	178,80
900 x 700 x 2.000	5	130 kg	1.104.740	267,34	1.104.741	202,62
1.050 x 320 x 2.000	5	170 kg	110.311	210,74	1.104.750	150,32
1.050 x 400 x 2.000	5	170 kg	110.321	221,56	1.104.751	160,48
1.050 x 500 x 2.000	5	170 kg	110.331	240,18	1.104.752	178,24
1.050 x 600 x 2.000	5	170 kg	110.341	264,05	1.104.753	200,35
1.050 x 700 x 2.000	5	150 kg	1.104.755	293,69	1.104.754	228,97
1.200 x 320 x 2.000	5	170 kg	11.021	224,24	11.026	163,82
1.200 x 400 x 2.000	5	170 kg	11.022	236,66	11.027	175,58
1.200 x 500 x 2.000	5	170 kg	11.023	258,38	11.028	196,44
1.200 x 600 x 2.000	5	170 kg	11.024	285,90	11.029	222,20
1.200 x 700 x 2.000	5	170 kg	1.104.760	320,34	1.104.761	255,62
1.500 x 320 x 2.000	5	195 kg	11.039	284,14	11.043	223,72
1.500 x 400 x 2.000	5	195 kg	11.040	298,91	11.044	237,83
1.500 x 500 x 2.000	5	195 kg	11.041	324,43	11.045	262,49
1.500 x 600 x 2.000	5	195 kg	11.042	356,65	11.046	292,95
1.500 x 700 x 2.000	5	195 kg	1.104.770	397,69	1.104.771	332,97
1.800 x 320 x 2.000	5	140 kg	11.050	318,44	11.054	258,02
1.800 x 400 x 2.000	5	140 kg	11.051	336,41	11.055	275,33
1.800 x 500 x 2.000	5	140 kg	11.052	368,13	11.056	306,19
1.800 x 600 x 2.000	5	140 kg	11.053	407,65	11.057	343,95
1.800 x 700 x 2.000	5	140 kg	1.104.780	458,29	1.104.781	393,57



ESTANTERÍA RÁPIDA UNIVERSAL

Módulos de 2.500 mm de altura con 7 estantes regulables



Módulo Inicial

Módulo Adicional

CARACTERÍSTICAS

- Fabricadas en acero galvanizado.
- **Elevada capacidad de carga: hasta 230 kg por estante.**
- Se montan sin tuercas ni tornillos.
- Máxima estabilidad y facilidad para cambiar la distancia entre estantes.
- Amplia gama de medidas y accesorios.
- Alturas estándar hasta 3.500 mm.
- **Carga por bastidor hasta 1.610 kg.**
- Con base metálica que permite anclaje al suelo.
- Incluye piezas de sujeción a pared + anclajes y placas de nivelación.
- Los componentes estructurales cuentan con marcado CE.



Medidas (en mm) Long. x Fondo x Alt.	Estantes (Nº)	Carga por estante	Módulo inicial		Módulo adicional	
			Ref.	Precio €	Ref.	Precio €
900 x 320 x 2.500*	7	230 kg	11.201	254,78	11.205	180,10
900 x 400 x 2.500*	7	180 kg	11.202	268,82	11.206	192,65
900 x 500 x 2.500	7	150 kg	11.203	290,06	11.207	212,93
900 x 600 x 2.500	7	140 kg	11.204	317,22	11.208	238,20
900 x 700 x 2.500	7	130 kg	112.012	351,44	112.022	271,27
1.050 x 320 x 2.500*	7	200 kg	112.011	273,26	112.051	198,58
1.050 x 400 x 2.500*	7	200 kg	112.021	289,54	112.061	213,37
1.050 x 500 x 2.500	7	190 kg	112.031	315,12	112.071	237,99
1.050 x 600 x 2.500	7	175 kg	112.041	347,39	112.081	268,37
1.050 x 700 x 2.500	7	150 kg	112.013	388,33	112.023	308,16
1.200 x 320 x 2.500*	7	200 kg	11.211	292,16	11.215	217,48
1.200 x 400 x 2.500*	7	200 kg	11.212	310,68	11.216	234,51
1.200 x 500 x 2.500	7	200 kg	11.213	340,60	11.217	263,47
1.200 x 600 x 2.500	7	200 kg	11.214	377,98	11.218	298,96
1.200 x 700 x 2.500	7	170 kg	112.014	425,64	112.024	345,47
1.500 x 320 x 2.500*	7	205 kg	11.221	376,02	11.225	301,34
1.500 x 400 x 2.500*	7	205 kg	11.222	397,83	11.226	321,66
1.500 x 500 x 2.500	7	205 kg	11.223	433,07	11.227	355,94
1.500 x 600 x 2.500	7	205 kg	11.224	477,03	11.228	398,01
1.500 x 700 x 2.500	7	205 kg	112.016	533,93	112.026	453,76
1.800 x 320 x 2.500*	7	140 kg	11.231	424,04	11.235	349,36
1.800 x 400 x 2.500*	7	140 kg	11.232	450,33	11.236	374,16
1.800 x 500 x 2.500	7	140 kg	11.233	494,25	11.237	417,12
1.800 x 600 x 2.500	7	140 kg	11.234	548,43	11.238	469,41
1.800 x 700 x 2.500	7	140 kg	112.017	618,77	112.027	538,60

* A emplear sólo en hileras dobles o hileras sencillas fijadas a la pared.

NOTA: Capacidades máximas de carga calculadas para alineaciones de 4 módulos con 7 estantes por módulo siempre que los estantes no estén separados entre sí más de 300 mm. Para otras disposiciones consulten capacidad de carga.



Con un diseño industrial moderno para que destaque la mercancía almacenada.

Para una estantería metálica en esquina

1) Seleccionar de la tabla inferior el **módulo base para esquina** en función de las dimensiones que busca y el lado al que quiere añadir el **módulo adicional** (*derecho o izquierdo*).

Este **módulo base** está preparado con largueros reforzados y casquillos para recibir un **módulo adicional**.

2) Luego seleccionar el **módulo adicional** que necesite (pág. 5). Puede elegirlo de distinta longitud y/o fondo que el módulo base. (Longitud máxima de 1.500 mm).

Ver más detalles en www.esmelux.com/esquinas.

Juntos los dos módulos forman un ángulo de 90°. Si lo desea, puede seguir añadiendo módulos adicionales para completar una pared o la zona que quiere organizar.

Módulos base con 5 estantes en altura

Medidas (en mm) Long. x Fondo x Alt.	Carga por estante	Módulo Base Universal para esquina izquierda		Módulo Base Universal para esquina derecha	
		Ref.	Precio €	Ref.	Precio €
900 x 320 x 2.000	120 kg	1.103.021	213,64	1.103.001	213,64
900 x 400 x 2.000	120 kg	1.103.022	222,86	1.103.002	222,86
900 x 500 x 2.000	120 kg	1.103.023	238,38	1.103.003	238,38
1.050 x 320 x 2.000	120 kg	1.103.026	228,89	1.103.006	228,89
1.050 x 400 x 2.000	120 kg	1.103.027	239,71	1.103.007	239,71
1.050 x 500 x 2.000	120 kg	1.103.028	258,33	1.103.008	258,33
1.200 x 320 x 2.000	120 kg	1.103.031	244,14	1.103.011	244,14
1.200 x 400 x 2.000	120 kg	1.103.032	256,56	1.103.012	256,56
1.200 x 500 x 2.000	120 kg	1.103.033	278,28	1.103.013	278,28
1.500 x 320 x 2.000	120 kg	1.103.036	288,74	1.103.016	288,74
1.500 x 400 x 2.000	120 kg	1.103.037	303,51	1.103.017	303,51
1.500 x 500 x 2.000	120 kg	1.103.038	329,03	1.103.018	329,03

Módulo Base Universal para esquina

Para un perfecto aprovechamiento de la capacidad de almacenaje en las esquinas.



Estantería Rápida Artes Gráficas



649,82€
REF.: 11.096

- Módulo de **1.800 x 600 x 2.000 mm** (long. x fondo x altura).
- Estantes de aglomerado, regulables en altura cada 33 mm.
- Varillas separadoras verticales de acero cromado cada 250 mm.
- 3 niveles o huecos de almacenaje vertical.
- Permite visualizar y acceder con rapidez a cada trabajo, almacenándolos en condiciones óptimas que evitan su deterioro.
- Incluye piezas de sujeción a pared + anclajes y placas de nivelación.

Mesa de trabajo Artes Gráficas

562,32€
REF.: 11.089



- Encimera DM de 2.000 x 1.000 mm.
- Estante inferior de aglomerado de 1.800 x 800 mm.
- Estructura en acero galvanizado.
- Varillas separadoras de acero cromado para 13 huecos de almacenaje vertical.

Almacenaje vertical

para cuadros, lienzos, portafolios, etc.

Consúltenos sus necesidades y le prepararemos un presupuesto personalizado.



8 | ESTANTERÍAS CON CESTONES Y DIVISORES

ESTANTERÍAS PARA PIECERÍA

Estantes sueltos con cestones

Puede añadir estantes con cestones a su estantería metálica Esmelux. También se puede combinar con estantes lisos, [ver página 4](#).

Medidas (en mm) Longitud x Fondo	Carga por estante	Con 2 divisores		Con 7 divisores	
		Ref.	Precio €	Ref.	Precio €
900 x 400	205 kg	11.288	38,86	112.881	49,81
900 x 500	185 kg	11.289	43,85	112.891	57,75
900 x 600	150 kg	11.290	49,11	112.901	66,26
1.200 x 400	200 kg	11.291	50,44	112.911	61,39
1.200 x 500	200 kg	11.292	56,70	112.921	70,60
1.200 x 600	200 kg	11.293	63,28	112.931	80,43
1.500 x 400	205 kg	11.294	69,72	112.941	80,67
1.500 x 500	205 kg	11.295	77,25	112.951	91,15
1.500 x 600	205 kg	11.296	85,15	112.961	102,30



Estante con cestón y **2 divisores**

Estante con cestón y **7 divisores**

Bastidores sueltos y estantes lisos



Porta-etiquetas magnéticos con etiqueta



Con imán que lo hace fácilmente portable de un lugar a otro.
Consta de marco en PVC imantado, cartulina y protector plástico transparente.
Suministrado en lotes de 20 uds.
Medidas: 100 x 40 (long. x alt.).
Referencia: 125.071 | **Precio: 7,11€.**
Lote 20 uds.



Divisores

- Los huecos entre divisores pueden adaptarse a sus necesidades, partiendo del mínimo de 59 mm.
- Puede pedir más divisores si los necesita (ver tabla).

Artículo	Medidas (en mm) Fondo	Ref.	Precio €
Divisores sueltos	Para cestón de 400	12.402	2,19
Divisores sueltos	Para cestón de 500	12.404	2,78
Divisores sueltos	Para cestón de 600	12.406	3,43

Con los cestones metálicos Esmelux, podrá **optimizar las funciones de manipulación** en su almacén. **Adapte el espacio de carga al producto gracias a los divisores extraíbles, ajustables cada 59 mm, y maximice la densidad de almacenaje. Reduzca el tiempo de picking y facilite la localización de referencias.**



Estantería Rápida Universal con cestos

- Producto único en el mercado.
- Fabricadas en acero galvanizado.
- Alta resistencia al óxido y al fuego.
- Capacidad de carga hasta **205 kg** por estante.
- Módulo estándar : 2.000 mm de altura y 5 estantes con cestos + 1 estante superior liso.
- Perfecta para la clasificación de referencias gracias a sus divisores encajables cada **59 mm**.
- Incluye piezas de sujeción frontal a pared + anclajes y placas de nivelación.

Perfecta clasificación de referencias. Espacio adaptable cada **59 mm** con divisores encajables.



Módulos de 5 estantes con cestón + 1 estante liso

Medidas (en mm) Long. x Fondo x Altura	Con 7 divisores Módulo inicial		Con 7 divisores Módulo adicional	
	Ref.	Precio €	Ref.	Precio €
900 x 400 x 2.000	110.601	392,05	110.701	330,97
900 x 500 x 2.000	110.611	436,23	110.711	374,29
900 x 600 x 2.000	110.621	485,64	110.721	421,94
1.200 x 400 x 2.000	11.060	455,93	11.070	394,22
1.200 x 500 x 2.000	11.061	507,70	11.071	445,76
1.200 x 600 x 2.000	11.062	565,17	11.072	501,47
1.500 x 400 x 2.000	110.602	564,78	110.702	503,70
1.500 x 500 x 2.000	110.612	623,66	110.712	561,72
1.500 x 600 x 2.000	110.622	688,67	110.722	624,97

850,78€

REF.: 11.095

Módulo Doble

2.400 x 400 x 2.000 mm
(long. x fondo x altura).
Estantes con 7 divisores

Estantería con cestos y portabobinas

- 2 ejes que permiten una carga máxima de hasta **50 kg** cada uno.
- **3 estantes con cestón y 2 divisores.** Se pueden añadir más divisores, *ver página 8.*
- **1 estante liso** de techo.



Módulos de 3 estantes con cestón + 1 estante liso + 2 ejes

Medidas (en mm) Long. x Fondo x Alt.	Carga por estante	Divisores por estantes	Ejes	Peso máx. por eje	Ref.	Precio €
900 x 400 x 2.000	150 kg	2	2	50	100.192	292,46
900 x 500 x 2.000	150 kg	2	2	50	100.193	313,67
1.200 x 500 x 2.000	150 kg	2	2	50	100.191	357,28
1.200 x 400 x 2.000	150 kg	2	2	50	100.19	331,02



Estantería combi 3 estantes con cestón y 2 estantes lisos

- **3 estantes con cestón y 2 divisores.** Se pueden añadir más divisores, *ver página 8.*
- **2 estantes lisos**, uno de base para almacenar cajas y otro de techo.

Módulos de 3 estantes con cestón + 2 estantes lisos

Medidas (en mm) Long. x Fondo x Alt.	Carga por estante	Divisores por estantes	Ejes	Peso máx. por eje	Ref.	Precio €
900 x 400 x 2.000	150 kg	2	2	50	110.630	277,68
900 x 500 x 2.000	150 kg	2	2	50	110.631	296,35
1.200 x 500 x 2.000	150 kg	2	2	50	110.632	322,22
1.200 x 400 x 2.000	150 kg	2	2	50	110.633	350,72

10 | ESTANTERÍA CARGA MANUAL

ACCESORIOS PARA ESTANTERÍAS GALVANIZADAS ESMELUX

Porta-etiquetas PVC por encaje



Encaje perfecto por presión sobre el canto del larguero. Válidas para la **Estantería Rápida Universal**, la **Estantería Galvamil** y la **Estantería Duralinox** (etiquetas no incluidas).
Medida: **105 x 45 mm**.

Referencia: 500.870 | Precio: **1,30€**

Porta-etiquetas PVC adhesivo



Tira de PVC de una sola pieza con pegamento por la parte trasera y protector plástico por la delantera (etiquetas no incluidas).

Medidas: (longitud. x altura. mm)

- 1.000 x 20, Ref: 50.083 | Precio: **1,30€**
- 1.000 x 25, Ref: 50.084 | Precio: **1,71€**
- 1.000 x 40, Ref: 50.085 | Precio: **1,48€**
- 1.000 x 60, Ref: 50.086 | Precio: **2,43€**

Cajones Extraíbles UR para Estanterías y Mesas de trabajo

- Guías telescópicas con rodamientos de bolas.
- Combina con estantes estándar de la misma longitud x fondo que el cajón.
- Longitudes disponibles: **900, 1.200 mm**.
- Fondos disponibles: **400, 500, 600 mm**.
- Alturas de cajón: **66, 165 mm**. (Consultar otras posibilidades).
- Ranuras cada 50 mm permiten crear divisiones internas.
- 50 kg de carga máxima uniforme.
- Fabricación en chapa de acero galvanizado.
- Compatible con la **Estantería Rápida Universal**.

Medidas (en mm) Long. x Fondo x Alt.	Ref.	Precio €	Compatibilidad Long. x Fondo
900 x 400 x 66	12.520	142,82	Válido para módulos de 900 x 400 mm
900 x 400 x 165	12.526	162,15	Válido para módulos de 900 x 400 mm
1.200 x 400 x 66	12.523	156,40	Válido para módulos de 1.200 x 400 mm
1.200 x 400 x 165	12.529	173,83	Válido para módulos de 1.200 x 400 mm

Divisores para cajones extraíbles

Divisores para cajones extraíbles de **66 y 165 mm** de altura, para mejor organización de materiales.

Disponibles para fondos **400, 500 y 600 mm**.



Medidas (en mm) Fondo x Altura	Ref.	Precio €
400 x 66	12.540	1,92
400 x 165	12.543	3,89
50 x 66	12.550	0,33
50 x 165	12.551	0,63
100 x 66	12.552	0,63
100 x 165	12.553	1,19
150 x 66	12.554	0,86
150 x 165	12.555	1,75
200 x 66	12.556	1,17
200 x 165	12.557	2,30
300 x 66	12.558	1,71
300 x 165	12.559	3,43



Separadores FIJOS para Estantería Universal



Separador fijo:

- Ocupa toda la altura entre estantes.
- Formado por la **chapa separadora** (media o alta) y las **piezas de sujeción sencillas (A)** para un sólo estante, o **dobles (B)**, para estantes consecutivos.

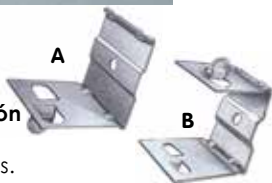

Artículo	Medidas (en mm) Fondo x Alt.	Ref.	Precio €
Separador fijo	400 x 100	12.718	2,61
Separador fijo	400 x 200	12.704	4,85
Separador fijo	400 x 344	12.701	8,36
Separador fijo	400 x 444	127.142	10,68
Pieza de sujeción sencilla (A)		12.703	0,59
Pieza de sujeción doble (B)		12.702	0,63

(A) Pieza de sujeción sencilla normalmente fijada a los largueros del estante superior e inferior.
(B) Pieza de sujeción doble para fijar en los largueros de estantes intermedios. La Pieza de sujeción doble (B) fija una chapa por encima del larguero y otro por debajo.

Separadores MÓVILES para Estantería Universal



Estantería Universal Clasificadora.

- Dimensiones: 900 x 400 x 2.000 mm (long. x fondo x alt.).
- Bastidores con cierre de chapa galvanizada.
- Separadores móviles.
- Altura separador vertical nivel superior: 200 mm.
- Altura separador vertical resto niveles: 344 mm.
- Fabricación en acero galvanizado.

Ref.: 11.464
Precio: 377,48€

Separador móvil:

- Se puede deslizar por el estante para adaptar las dimensiones del producto a almacenar.
- Compuesto por la **chapa separadora** (media o baja - ver tabla) y las **piezas de sujeción derecha (D)** e **izquierda (C)**.

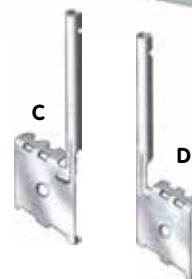

Artículo	Medidas (en mm) Fondo x Alt.	Ref.	Precio €
Conjunto separador móvil	400 x 100	12.772	4,91
Conjunto separador móvil	400 x 200	12.778	7,15
Conjunto separador móvil	400 x 344	12.784	10,66
Conjunto separador móvil	400 x 444	12.787	12,98

Los conjuntos incluyen las piezas de sujeción (C) y (D).



12,66€
REF.: 12.732

Separador Plástico desplazable

- Fabricado en poliestireno.
- Válido para la Estantería Rápida Universal y la Estantería Galvamil.
- Una sola pieza, muy fácil de fijar mediante el sistema de enganche frontal y trasero a cualquier tipo de estante (excepto estantes Pesos Pesados).
- Fondo del separador 400 mm. También disponible para fondo de estante 320 mm.
- Altura del separador 200 mm.
- Frente inclinado, facilita las operaciones de picking.
- Acabado color gris.
- Permite adaptar la compartimentación del estante a su mercancía.
- Posibilidad de combinar con topes traseros, para evitar caídas fortuitas de mercancía. (Consultar)

12 | ESTANTERÍA CARGA MANUAL

ESTANTERÍA GALVAMIL



Estantería Galvamil con fondo 250 mm

El Galvamil de siempre, **ahora con menos fondo**. Ideal para libros, trasteros, pasillos, etc. Módulos estándar de 6 estantes regulables en altura cada 33 mm.

CARACTERÍSTICAS

- Fabricada en acero galvanizado.
- Estantes regulables en altura cada 33 mm.
- **Fondo estrecho de 250 mm.**
- Longitudes disponibles: 600, 900, 1.050, 1.200, 1.500 mm.
- Alturas disponibles: 910, 1.972 mm.
- 6 estantes.

166,22€
REF.: 1.107.681

900 x 250 x 1.972 mm
(long. x fondo x alt.)



Estantería Galvamil 2 módulos



PRECIO EXCEPCIONAL

262,42€

REF.: 1.107.703

~~291,58€~~

REF.: 1.107.703

10% DTO.

- Fabricadas en acero galvanizado.
- Amplia gama de medidas estándar.
- Consiga que destaque su producto.
- Tacos plásticos para no rayar el suelo.
- Estantes de **900 x 400 mm** (longitud x fondo).
- Regulables en altura cada 33 mm.
- Carga máxima por estante **170 kg**.
- Fácil y rápido montaje, sin tuercas ni tornillos.
- 9 m lineales de carga.
- 10 estantes.

Medidas (en mm) Long. x Fondo x Alt.	Estantes (Nº)	Carga por estante	Módulo inicial Ref.	Precio €	Módulo adicional Ref.	Precio €
600 x 250 x 1.972	6	140 kg	1.107.680	144,26	1.107.685	101,28
900 x 250 x 1.972	6	140 kg	1.107.681	166,22	1.107.686	123,24
1.050 x 250 x 1.972	6	140 kg	1.107.682	179,96	1.107.687	136,98
1.200 x 250 x 1.972	6	140 kg	1.107.683	193,46	1.107.688	150,48
1.500 x 250 x 1.972	6	130 kg	1.107.684	231,50	1.107.689	188,52

MÓDULO BASE Galvamil para esquinas

Estanterías modulares para aprovechar esquinas. Fabricadas en acero galvanizado. El módulo base Galvamil se une con un módulo adicional Galvamil para formar esquina de 90°. Permite colocar alineaciones en forma de L, T, U.

Cada módulo base incluye las piezas necesarias para fijar el módulo adicional, por lo que se proporcionan para "lado izquierdo" o "lado derecho".

Medidas (en mm) Long. x Fondo x Alt.	Estantes (Nº)	Carga por estante	Módulo base Galvamil para esquina izquierda Ref.	Precio €	Módulo base Galvamil para esquina derecha Ref.	Precio €
900 x 250 x 1.192	6	120kg	1.103.043	193,76	1.103.047	193,76
900 x 320 x 1.972	5	120kg	1.103.070	173,45	1.103.051	173,45
900 x 400 x 1.972	5	120kg	1.103.071	183,35	1.103.052	183,35
900 x 500 x 1.972	5	120kg	1.103.072	199,95	1.103.053	199,95
1.050 x 250 x 1.192	6	120kg	1.103.044	210,32	1.103.048	210,32
1.050 x 320 x 1.972	5	120kg	1.103.074	188,70	1.103.055	188,70
1.050 x 400 x 1.972	5	120kg	1.103.075	200,20	1.103.056	200,20
1.050 x 500 x 1.972	5	120kg	1.103.076	219,90	1.103.057	219,90
1.200 x 250 x 1.192	6	120kg	1.103.045	226,88	1.103.049	226,88
1.200 x 320 x 1.972	5	120kg	1.103.079	203,95	1.103.060	203,95
1.200 x 400 x 1.972	5	120kg	1.103.080	217,05	1.103.061	217,05
1.200 x 500 x 1.972	5	120kg	1.103.081	239,85	1.103.062	239,85
1.500 x 250 x 1.192	6	120kg	1.103.046	277,88	1.103.050	277,88
1.500 x 320 x 1.972	5	120kg	1.103.084	248,55	1.103.065	248,55
1.500 x 400 x 1.972	5	120kg	1.103.085	264,00	1.103.066	264,00
1.500 x 500 x 1.972	5	120kg	1.103.086	290,60	1.103.067	290,60



- Longitudes: **900, 1.050, 1.200, 1.500 mm**
- Fondos: **250, 320, 400, 500 mm**
- Altura: **1.972 mm**
- Con 5 estantes regulables en altura (6 estantes en el caso del fondo 250 mm)
- Capacidad de carga: **120 kg/estante**.

Ver más opciones en la web

- Sistema modular.
- Fabricadas en **acero galvanizado** con alta resistencia al óxido y a la humedad.
- Hasta **170 kg por estante**, hasta **850 kg/bastidor**.
- Cremallera interior de enganches cada 33 mm.
- Se montan sin tuercas ni tornillos.
- Incluye piezas de sujeción a pared + anclajes y placas de nivelación.
- Base estándar de plástico hasta alturas de **1.972 mm** (base metálica para alturas mayores).

ESTANTERÍAS METÁLICAS Galvamil

Módulo Adicional

Módulo Inicial



Medidas (en mm) Long. x Fondo x Alt.	Estantes (Nº)	Carga por estante	Módulo inicial		Módulo adicional	
			Ref.	Precio €	Ref.	Precio €
900 x 320 x 1.972	5	170 kg	1.107.706	156,84	1.107.731	115,94
900 x 400 x 1.972	5	170 kg	1.107.704	166,74	1.107.732	124,84
900 x 500 x 1.972	5	150 kg	1.107.713	183,34	1.107.733	140,04
900 x 600 x 1.972	5	140 kg	1.107.714	203,84	1.107.734	158,64
900 x 700 x 1.972	5	130 kg	1.107.715	229,56	1.107.735	182,90
1.050 x 320 x 1.972	5	170 kg	1.107.716	169,74	1.107.736	128,84
1.050 x 400 x 1.972	5	170 kg	1.107.717	181,24	1.107.737	139,34
1.050 x 500 x 1.972	5	170 kg	1.107.718	200,94	1.107.738	157,64
1.050 x 600 x 1.972	5	170 kg	1.107.719	225,09	1.107.739	179,89
1.050 x 700 x 1.972	5	150 kg	1.107.720	255,61	1.107.740	208,95
1.200 x 320 x 1.972	5	150 kg	1.107.721	182,44	1.107.741	141,54
1.200 x 400 x 1.972	5	150 kg	1.107.722	195,54	1.107.742	153,64
1.200 x 500 x 1.972	5	150 kg	1.107.723	218,34	1.107.743	175,04
1.200 x 600 x 1.972	5	150 kg	1.107.724	246,14	1.107.744	200,94
1.200 x 700 x 1.972	5	150 kg	1.107.725	281,46	1.107.745	234,80
1.500 x 320 x 1.972	5	130 kg	1.107.726	216,24	1.107.746	175,34
1.500 x 400 x 1.972	5	130 kg	1.107.727	231,69	1.107.747	189,79
1.500 x 500 x 1.972	5	130 kg	1.107.728	258,29	1.107.748	214,99
1.500 x 600 x 1.972	5	130 kg	1.107.729	290,79	1.107.749	245,59
1.500 x 700 x 1.972	5	130 kg	1.107.730	332,71	1.107.750	286,05

ESTANTES COMPLETOS SUELTOS

Artículo	Medidas (en mm) Longitud x Fondo	Carga por estante	Ref.	Precio €
Estantes completos sueltos	900 x 250	170 kg	11.792	12,32
	900 x 320	170 kg	11.834	13,74
	900 x 400	170 kg	11.835	15,32
	900 x 500	150 kg	11.836	18,08
	900 x 600	140 kg	11.837	21,42
	900 x 700	130 kg	118.371	25,98
	900 x 800	170 kg	118.372	36,17
	1.050 x 250	170 kg	11.793	14,61
	1.050 x 320	170 kg	118.391	16,32
	1.050 x 400	170 kg	118.392	18,22
	1.050 x 500	170 kg	118.393	21,60
	1.050 x 600	170 kg	118.394	25,67
	1.050 x 700	150 kg	118.395	31,19
	1.050 x 800	170 kg	118.396	43,97
	1.200 x 250	150 kg	11.794	16,86
	1.200 x 320	150 kg	11.844	18,86
	1.200 x 400	150 kg	11.845	21,08
	1.200 x 500	150 kg	11.846	25,08
	1.200 x 600	150 kg	11.847	29,88
	1.200 x 700	150 kg	118.471	36,36
1.200 x 800	150 kg	118.472	48,06	
1.500 x 250	130 kg	11.795	23,20	
1.500 x 320	130 kg	118.538	25,62	
1.500 x 400	130 kg	118.539	28,31	
1.500 x 500	130 kg	118.540	33,07	
1.500 x 600	130 kg	118.541	38,81	
1.500 x 700	130 kg	118.542	46,61	
1.500 x 800	130 kg	118.543	62,65	

BASTIDORES COMPLETOS SUELTOS

Artículo	Medidas (en mm) Fondo x Alt.	Carga por bastidor	Ref.	Precio €
Bastidores completos sueltos	250 x 1.972	850 kg	12.068	41,72
	320 x 1.972	850 kg	12.075	39,64
	400 x 1.972	850 kg	12.076	40,64
	500 x 1.972	850 kg	12.077	42,04
	600 x 1.972	850 kg	12.078	43,94
	700 x 1.972	850 kg	120.781	45,40
	800 x 1.972	850 kg	120.782	47,58

ACCESORIOS DE SUJECIÓN GALVAMIL

Prácticos y fáciles de instalar cuando se precisa una mayor seguridad y sujeción.



Accesorio de unión bastidores. Ref.: 123UB



Accesorio sujeción frontal. Ref.: 123FFPA



Base metálica Ref.: 123NBM
Placa de nivelación Ref.: 12.293

Artículo	Ref.	Precio €
Sujeción Frontal Pared + Anclajes	123FFPA	6,34
Unión de Bastidores	123UB	5,58
Placa nivelación	12.293	0,63
Base Metálica Galvamil	123NBM	1,55

NOTA: Capacidades máximas de carga calculadas para alineaciones de 2 módulos con 5 estantes por módulo, siempre que los estantes no estén separados entre sí más de 500 mm. Para otras disposiciones consulten capacidad de carga.



IMPORTANTE Las medidas de las tablas corresponden a la superficie útil de carga (interior de la estantería).

Para conocer la longitud exacta exterior, sume a la medida nominal:

- **Módulo Inicial con base plástica: 80 mm**
- **Módulo Inicial con base metálica: 105 mm**
- **Módulo Adicional (con base plástica o metálica): 6 mm.**

Para conocer el total exacto del fondo, sume a la medida nominal **10 mm** a la medida elegida.

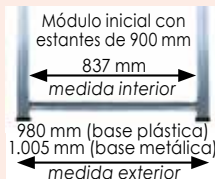

14 | ESTANTERÍA CARGA MANUAL

ESTANTERÍAS PESOS PESADOS

- Fabricadas en acero galvanizado.
- **Capacidad de carga: hasta 500 kg por estante.**
- Se montan sin tuercas ni tornillos.
- Alto nivel de resistencia al óxido y a la humedad.
- Alturas estándar hasta 4 metros.
- Estantes super-resistentes compuestos por largueros de 80 mm de sección en altura y paneles (baldas) con nervaduras inferiores de 25 mm de refuerzo.
- Se suministran con bases metálicas que permiten anclaje al suelo. También incluyen placas de nivelación.
- Incluye piezas de sujeción a pared + anclajes.
- Los componentes estructurales cuentan con marcado CE.
- Opción de elementos de fijación entre estanterías.

Consultar.

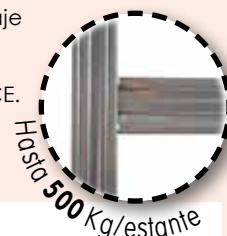

Estantería Rápida Especial Pesos Pesados

Artículo	Medidas (en mm) Long. x Fondo x Alt.	Carga por estante	Módulo inicial		Módulo adicional	
			Ref.	Precio €	Ref.	Precio €
Estantería 4 niveles Módulo inicial	1.500 x 400 x 2.000	500 kg	11.150B	366,10	11.154B	298,44
	1.500 x 500 x 2.000	500 kg	11.151B	391,22	11.155B	322,70
	1.500 x 600 x 2.000	500 kg	11.152B	418,54	11.156B	348,26
	1.500 x 800 x 2.000	450 kg	11.153B	470,30	11.157B	397,94
	1.800 x 400 x 2.000	500 kg	11.116B	410,94	11.105B	343,28
	1.800 x 500 x 2.000	500 kg	11.117B	440,74	11.106B	372,22
	1.800 x 600 x 2.000	500 kg	11.118B	472,82	11.107B	402,54
	1.800 x 800 x 2.000	450 kg	11.119B	534,10	11.108B	461,74

1 Módulo
4 niveles de carga

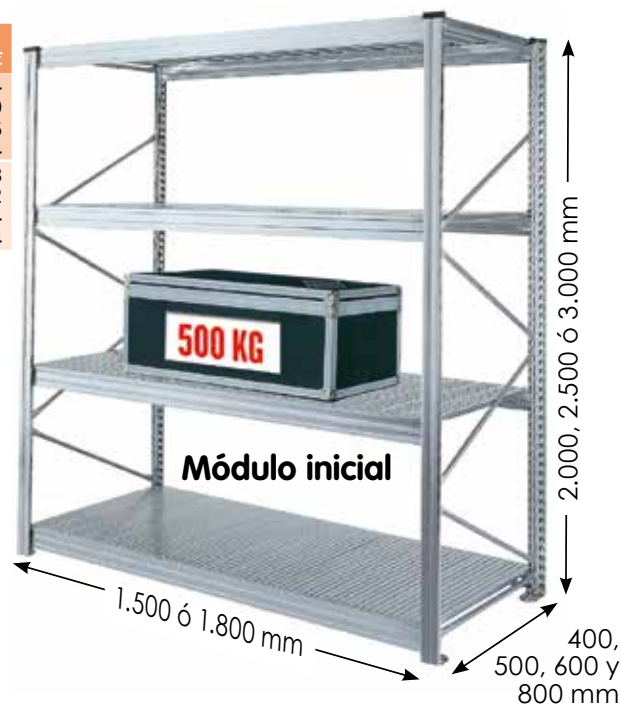

1 Módulo
3 niveles de carga

Artículo	Medidas (en mm) Long. x Fondo x Alt.	Carga por estante	Módulo inicial		Módulo adicional	
			Ref.	Precio €	Ref.	Precio €
Estantería 3 niveles Módulo inicial	1.500 x 400 x 2.000	500 kg	11.250B	309,63	11.258B	241,97
	1.500 x 500 x 2.000	500 kg	11.251B	328,90	11.259B	260,38
	1.500 x 600 x 2.000	500 kg	11.252B	350,27	11.260B	279,99
	1.500 x 800 x 2.000	450 kg	11.253B	390,13	11.261B	317,77
	1.800 x 400 x 2.000	500 kg	11.254B	343,26	11.262B	275,60
	1.800 x 500 x 2.000	500 kg	11.255B	366,04	11.263B	297,52
	1.800 x 600 x 2.000	500 kg	11.256B	390,98	11.264B	320,70
	1.800 x 800 x 2.000	450 kg	11.257B	437,98	11.265B	365,62

Estantería Rápida Especial Pesos Pesados

3 módulos 4 niveles de carga



Pie metálico PARA ANCLAJE AL SUELO



10% DTO.

PRECIO EXCEPCIONAL

Medidas (en mm) Long. x Fondo x Alt.	Carga por estante	Ref.	Precio €
4.500 x 400 x 2.000	500 kg	11.180B	866,68
4.500 x 500 x 2.000	500 kg	11.181B	932,96
4.500 x 600 x 2.000	500 kg	11.182B	1.003,55
4.500 x 800 x 2.000	450 kg	11.183B	1.139,56
5.400 x 400 x 2.000	500 kg	11.100B	987,75
5.400 x 500 x 2.000	500 kg	11.101B	1.066,66
5.400 x 600 x 2.000	500 kg	11.102B	1.150,11
5.400 x 800 x 2.000	450 kg	11.103B	1.311,82

Pasillos elevados de Esmelux Instalaciones de estanterías metálicas en 2 y 3 alturas
Gran variedad de estantes y accesorios, adaptándose por zonas al tipo de material a almacenar y a los distintos pesos de las piezas. **Altura mínima requerida: 4.300 mm.**

Contacte con nosotros y coméntenos su necesidad. Nuestro departamento técnico le asesorará sobre las distintas opciones que se pueden ofrecer con nuestro producto.

Facilítenos las cotas del espacio que puede dedicar al sistema de Pasillos Elevados, y le presentaremos un presupuesto sin compromiso. Así se hará una primera idea de la capacidad de almacenaje que puede ganar y del coste que le puede suponer.



**PROYECTOS
A MEDIDA**

**SERVICIO
DE MEDICIÓN**

**SERVICIO
DE MONTAJE**



GAMA TS: GRANDES VANOS



Estanterías Metálicas Gama TS



- Fabricada totalmente en **acero galvanizado**, incluso los paneles de los estantes.
- Innovador diseño, con puntales de bastidor totalmente cerrados y sin aristas cortantes.
- Almacenaje de mercancías voluminosas.
- Amplia gama de accesorios, como etiqueteros, largueros tope, etc.
- Ideal para el almacenaje de cajas de archivos y productos que precisan alta densidad de almacenaje.
- Estantes regulables en altura cada **33 mm**.
- Largueros de **longitud 1.220 hasta 2.420 mm con altura de sección de 70 mm**.
- Larguero de longitud **2.720 mm con altura de sección de 106 mm**.
- Capacidad de carga: **hasta 900 kg/estante**. (consultar para otras capacidades de carga).

Para calcular la longitud exacta a exteriores, añadir **76 mm** por bastidor.



Detalle larguero con altura de sección 70 y 106 mm y de su conexión con el puntal.



Módulo adicional



Módulo Inicial

Estanterías TS con 3 niveles

Medidas (en mm) Longitud x Fondo x Alt.	Módulo inicial		Módulo adicional	
	Ref.	Precio €	Ref.	Precio €
1.820 x 1.000 x 1.979	114.803	713,30	114.810	592,60
2.120 x 1.000 x 1.979	114.804	820,01	114.811	699,31
2.420 x 1.000 x 1.979	114.805	895,46	114.812	774,76
2.720 x 1.000 x 1.979	114.806	1.038,11	114.813	917,41
1.820 x 1.200 x 1.979	114.845	849,82	114.852	725,12
2.120 x 1.200 x 1.979	114.846	977,95	114.853	853,25
2.420 x 1.200 x 1.979	114.847	1.074,82	114.854	950,12
2.720 x 1.200 x 1.979	114.848	1.238,89	114.855	1.114,19
1.820 x 1.500 x 1.979	114.887	967,82	114.894	833,26
2.120 x 1.500 x 1.979	114.888	1.112,33	114.895	977,77
2.420 x 1.500 x 1.979	114.889	1.225,58	114.896	1.091,02
2.720 x 1.500 x 1.979	114.890	1.406,03	114.897	1.271,47

Estanterías TS con 4 niveles

Medidas (en mm) Longitud x Fondo x Alt.	Módulo inicial		Módulo adicional	
	Ref.	Precio €	Ref.	Precio €
1.820 x 1.000 x 2.475	114.817	940,40	114.824	784,80
2.120 x 1.000 x 2.475	114.818	1.082,68	114.825	927,08
2.420 x 1.000 x 2.475	114.819	1.183,28	114.826	1.027,68
2.720 x 1.000 x 2.475	114.820	1.373,48	114.827	1.217,88
1.820 x 1.200 x 2.475	114.859	1.120,84	114.866	1.183,28
2.120 x 1.200 x 2.475	114.860	1.291,68	114.867	1.131,54
2.420 x 1.200 x 2.475	114.861	1.420,84	114.868	1.260,70
2.720 x 1.200 x 2.475	114.862	1.639,60	114.869	1.479,46
1.820 x 1.500 x 2.475	114.901	1.274,66	114.908	1.103,13
2.120 x 1.500 x 2.475	114.902	1.467,34	114.909	1.295,81
2.420 x 1.500 x 2.475	114.903	1.618,34	114.910	1.446,81
2.720 x 1.500 x 2.475	114.904	1.858,94	114.911	1.687,41



**ESTANTES
DE GRAN
FONDO**

18 | SOLUCIONES DE ALMACENAJE INDUSTRIAL

ESTANTERÍA PALETIZACIÓN



- **Regulación de niveles** en altura cada 50 mm.
- **Bastidores** con acabado galvanizado, según procedimiento sendzimir. Puntales del bastidor con diseño de sección cerrada más resistentes que los perfiles abiertos en "C" de otros fabricantes.
- **Largueros** con sección de cuádruple nervatura longitudinal, proporcionan máxima rigidez, con canal en la superficie horizontal para el acople de los distintos accesorios. Acabado galvanizado. Longitudes de 1.825 y 2.700 mm para almacenaje de 2 y 3 palets por nivel (*europalets de 800 mm de frente por 1.200 mm de fondo*). Cada estante se compone de dos largueros con sus correspondientes clavijas.
- **Clavijas de seguridad** para prevenir el eventual desenganche de los largueros en caso de manipulación incorrecta de la carga.
- **Diseño** de acuerdo con la **norma europea EN 15512:2020+A1:2022**.
- **Montaje:** cada suministro incluye unas instrucciones detalladas de montaje. Si lo desea, podemos encargarnos del montaje y con mucho gusto le presentaremos un presupuesto.

Pídanos un presupuesto a medida. Sólo tiene que darnos las dimensiones de su nave o local, y las dimensiones y peso de los palets a almacenar.

Si lo prefiere, llámenos y pasaremos a visitarle.

**Acceso
directo
a cada
palet**



Panel de malla

Proporciona mayor superficie de apoyo. Capacidad de carga uniforme: **1.000 kg/panel**. Acabado galvanizado. Proporcionan mayor seguridad de almacenaje. Compatible con el uso de rociadores en sistemas contra incendios.

41,51€

REF.: 12.634



Dimensiones: **880 x 1.100 mm** (long. x fondo), con un reborde a 90° de 35 mm, encaja sobre los largueros.

Conjunto protector puntal con 4 anclajes de sujeción al suelo.

40,08€

REF.: 12.624G



Protector de puntal para mayor protección de la estantería ante eventuales golpes producidos en el trabajo diario.



Conectores remachados para unión en la parte frontal. En la cara perpendicular del puntal, las embuticiones y hendiduras en conector aportan una unión rígida.

Estanterías de Paletización Suelo + 2

Suelo + 2 niveles de almacenaje de material paletizado.

- Fabricado en acero galvanizado.
- Conjunto Inicial (2 módulos seguidos), ampliable con módulos adicionales.

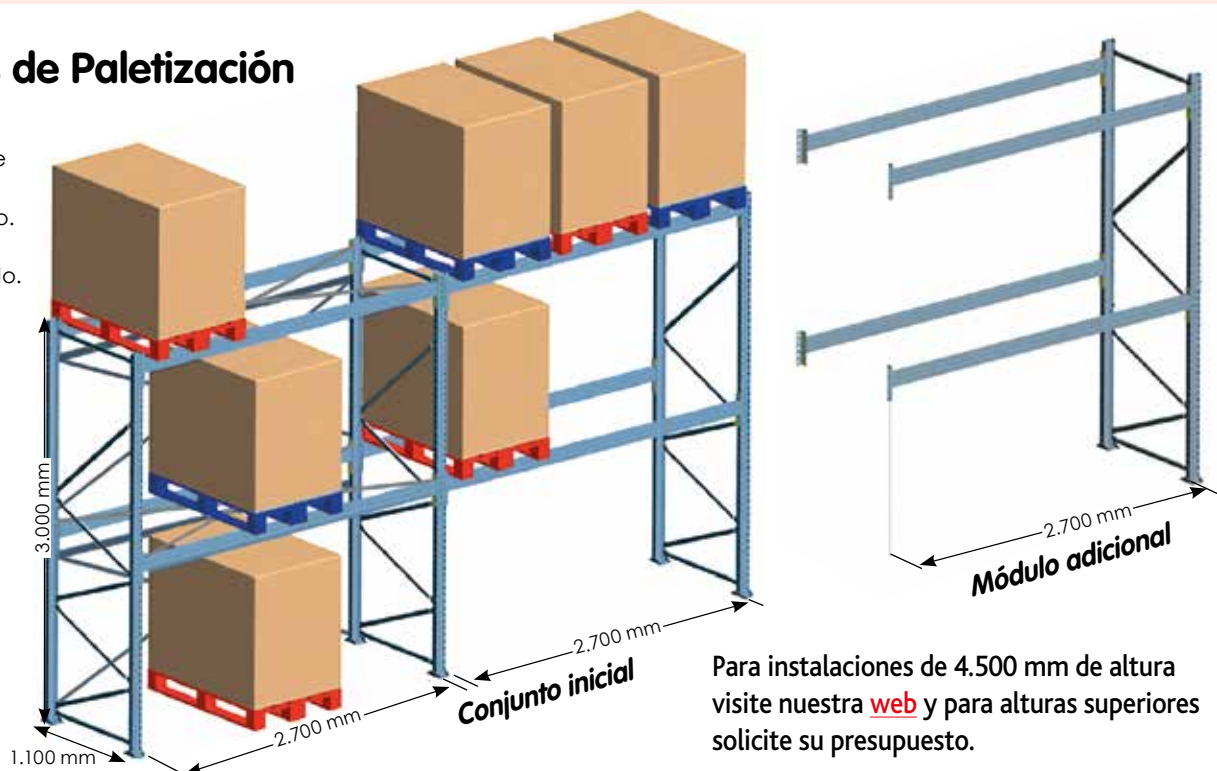

Para instalaciones de 4.500 mm de altura visite nuestra [web](#) y para alturas superiores solicite su presupuesto.

Niveles /módulo	Carga /nivel	Paletas /nivel	Medidas (en mm) Long. x Fondo x Altura	Conjunto inicial			Módulo adicional		
				Ref.	Nº Módulos	Precio €	Ref.	Nº Módulos	Precio €
Suelo + 2	2.000 kg	2	1.825 x 1.100 x 3.000	11.586	2	754,19	11.587	1	301,79
Suelo + 2	2.850 kg	3	2.700 x 1.100 x 3.000	11.580A*	2	1.220,76	11.581	1	379,59

* La referencia 11.580A incluye arriostrado vertical y horizontal en uno de los 2 módulos, de acuerdo con la norma europea EN 15512:2020+A1:2022.



SERVICIO DE MONTAJE



IMPORTANTE

Las medidas corresponden a la superficie útil de carga (interior de la estantería). Para conocer la longitud exacta exterior, sume **276 mm** al conjunto inicial y **93 mm** por cada módulo adicional.

Conjunto inicial

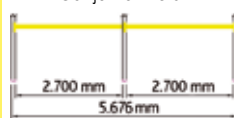

Módulo adicional

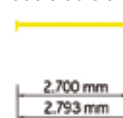

20 | SOLUCIONES DE ALMACENAJE INDUSTRIAL

ALTILLOS

- Optimice la altura de su almacén con nuestros altillos para vanos medios, una solución práctica y eficiente para resolver problemas de espacio.
- Sin obra civil.
- Son desmontables, se pueden quitar y volver a montar en otro espacio.



**PROYECTOS
A MEDIDA**

**SERVICIO
DE MEDICIÓN**

**SERVICIO
DE MONTAJE**





Puertas de seguridad: posibilidad de suministro de **puertas basculantes o correderas.**



Puerta basculante
abierta

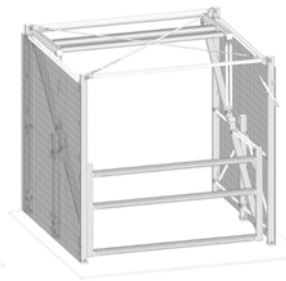

Puerta basculante
cerrada



Puerta corredera

Vanos medios: gama de pilares con diseño innovador de sección cuadrada cerrada, con 8 puntos de conexión en los 4 lados del puntal para las vigas horizontales. Conectores de vigas horizontales de 7, 8 ó 9 puntos de fijación para secciones de vigas de 106, 140 ó 172 mm de canto. Sobrecargas de uso de hasta **500 Kg/m²**. Vanos máximos entre pilares de hasta 4 m.

Tipos de suelo:

- Tableros de aglomerado machihembrado sobre vigas de apoyo.
- Acero galvanizado (liso, perforado o embutido).



Suelo de tableros de aglomerado machihembrado.



Suelo en acero galvanizado embutido, peldaños en acero galvanizado perforado.



Suelo en acero galvanizado liso, peldaños en acero galvanizado perforado.

22 | SOLUCIONES DE ALMACENAJE INDUSTRIAL

ESTANTERÍA CANTILEVER LIGERO CON ESTANTES

Estantería Cantilever ligero con estantes

La Estantería Cantilever ligero para carga manual es una solución de almacenaje con estantes muy amplios de frente para colocar materiales de gran longitud. Lleva estantes en voladizo, dejando totalmente "abierto" cada nivel. Fabricada en acero galvanizado resistente. Ideal para almacenes de picking, exposición de productos en puntos de venta, comercios, etc. Su diseño modular permite adaptarlo a sus necesidades. El conjunto de 2 módulos incluye 1 arriostado vertical para fijar la estabilidad del conjunto. Se pueden incluir tantos módulos adicionales como se precise.

CARACTERÍSTICAS:

- Fabricación en acero galvanizado.
- Conjunto de **2 módulos**.
- **5 niveles: 4 estantes en voladizo** + primer nivel (suelo).
- Fondo: **500 mm** (consultar para fondos 320, 400, 600 mm).
- Altura mínima disponible: **1.500 mm**.
- Altura máxima disponible: **2.000 mm**.
- Capacidad de carga: **140 kg/nivel**.

Nº Niveles	Carga por nivel	Medidas (en mm) Long. x Fondo x Alt.	Tipo	Ref.	Precio €
5	140 kg	(1.200 + 1.200) x 500 x 2.000	Inicial + adicional	14.101	1.323,28
5	140 kg	(1.500 + 1.500) x 500 x 2.000	Inicial + adicional	14.102	1.457,38

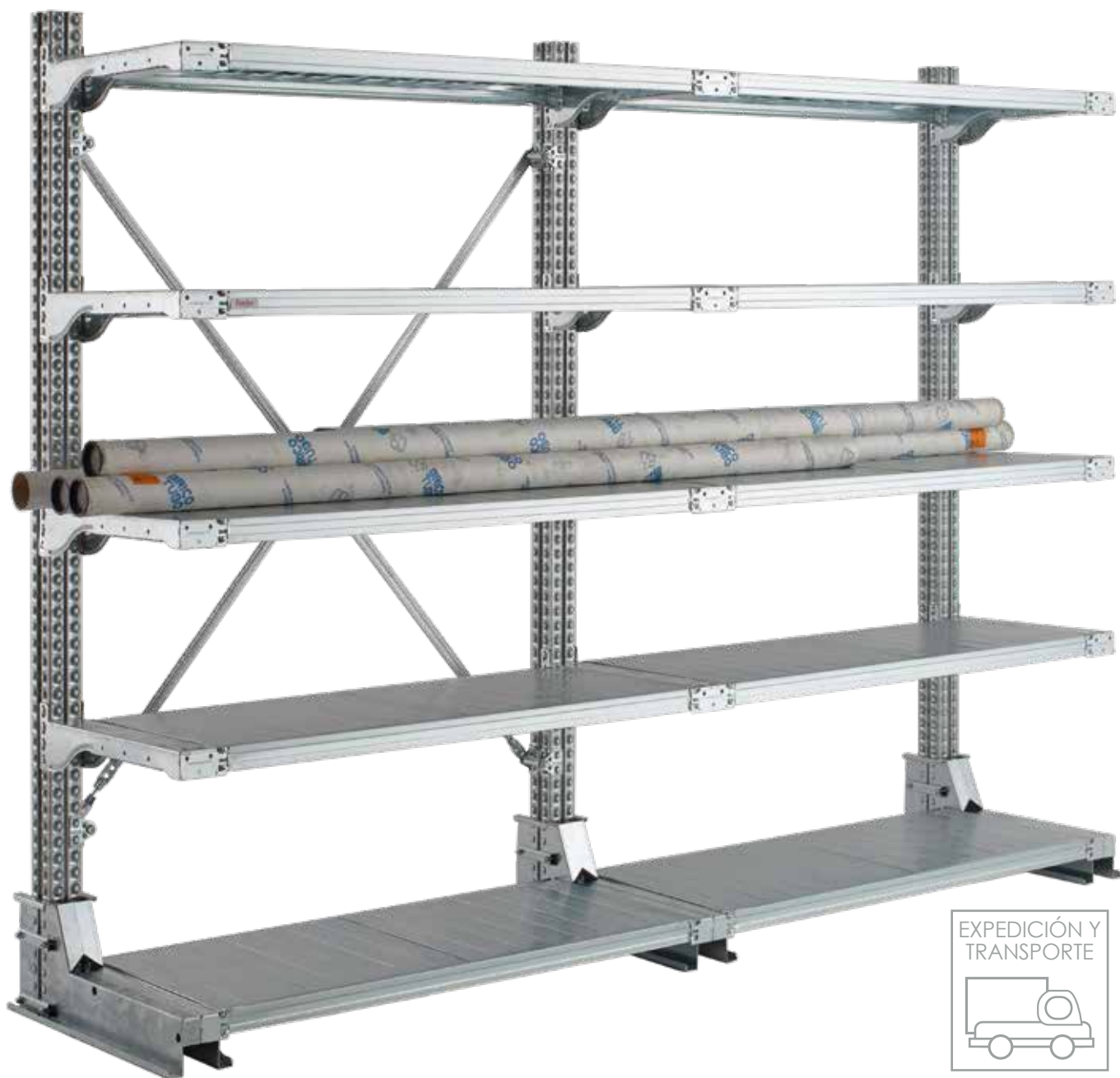

EXPEDICIÓN Y TRANSPORTE

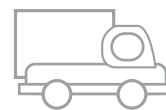



Cantilever SIMPLE



Cantilever DOBLE



Estantería Cantilever Grandes Cargas

- Estantería de brazo en voladizo, para carga por un lado (simple) o dos lados (doble).
- Brazos regulables en altura cada **50 mm**.
- Longitudes de brazo: de **500 a 2.000 mm**.
- Permiten accesorios, como topes de brazo, estantes continuos de piso metálico... (consultar).
- Acabado en pintura epoxi con secado al horno.
- Colores estándar: pilares rojo RAL-3000 y brazos amarillo RAL-1004 (referencias de las tablas).
- También disponible en azul RAL-5010 (consultar).
- Separación entre columnas desde **500 a 2.500 mm**.
- Fijación al suelo mediante anclajes expansivos.

Solicite su presupuesto a medida, solo necesita facilitarnos los siguientes datos:

- Si la carga será simple (por un lado) o doble (dos lados).
- N° y altura de las columnas.
- N° de brazos por columna.
- Longitud y peso de la mercancía.



Cantilever SIMPLE
Grandes Cargas,

ESCALERAS DE PLATAFORMA CON RUEDAS

Escalera de plataforma con ruedas CC/BS



1.266,25€

REF.: 80.016.03

Certificada y homologada, cumple los requisitos de la Norma Europea EN 131-7.

Vista general.

- Diseño de acuerdo con la **Norma Europea EN131-7:2013**. También cumple con la **EN 131-1:2015** y la **EN 131-2:2010/A2:2017**.
- Amplia plataforma superior de **490 x 490 mm** en aluminio antideslizante.
- Sistema antivuelco, gracias a los estabilizadores telescópicos laterales, desplegables, con rueda **Ø 80 mm**.
- La facilidad de despliegue/pliegue de los estabilizadores permite abrir 1 ó 2 lados y volver a plegar para desplazamientos.
- Ruedas posteriores **Ø 140 mm**.
- Ruedas delanteras **Ø 100 mm** se escamotean bajo el peso (modelos de 4 a 8 peldaños) o se accionan con el sistema freno-pedal (modelos de 9 a 13 peldaños).
- Zócalos integrados, en acero inoxidable, de **100 mm** de altura.
- Peldaños antideslizantes de aluminio de **150 mm** de profundidad.
- Capacidad máxima: **150 kg**.

Nº de peldaños	Altura del suelo al último peldaño (plataforma)	Altura total de la escalera (mm)	Dimensión en planta (mm) con estabilizadores		Peso propio kg	Ref.	Precio €
			Plegados	Desplegados			
4	1.000 mm	2.000	1.090 x 660	1.090 x 1.270	29,6	80.016.01	1.100,12
5	1.250 mm	2.250	1.250 x 690	1.250 x 1.270	32,9	80.016.02	1.181,34
6	1.500 mm	2.500	1.350 x 720	1.350 x 1.530	36,7	80.016.03	1.266,25
7	1.750 mm	2.750	1.500 x 750	1.500 x 1.530	40,8	80.016.04	1.356,69
8	2.000 mm	3.000	1.650 x 780	1.650 x 1.830	45,5	80.016.05	1.434,22
9	2.250 mm	3.250	1.800 x 810	1.800 x 1.830	55,2	80.016.06	1.616,96
10	2.500 mm	3.500	1.950 x 840	1.950 x 2.710	61,6	80.016.07	1.729,55
11	2.750 mm	3.750	2.150 x 870	2.150 x 2.710	67,4	80.016.08	1.820,00
12	3.000 mm	4.000	2.300 x 900	2.300 x 3.070	73,6	80.016.09	1.915,98
13	3.250 mm	4.250	2.450 x 930	2.450 x 3.070	80,2	80.016.10	1.997,20
14	3.500 mm	4.500	2.600 x 960	2.600 x 3.460	87,2	80.016.11	2.191,01
15	3.750 mm	4.750	2.750 x 990	2.750 x 3.460	94,6	80.016.12	2.318,38
16	4.000 mm	5.000	2.900 x 1.020	2.900 x 3.680	102,4	80.016.13	2.412,52

Detalle plataforma y zócalos integrados.



Estabilizador plegado.



Estabilizador desplegado.





Tenemos una amplia gama de escaleras. Infórmese en nuestra web

Escalera de plataforma con ruedas CC/BR

Número peldaños	Altura del suelo al último peldaño (plataforma)	Altura total de la escalera	Dimensiones en planta (mm)	Peso propio kg	Ref.	Precio €
4	1.000 mm	2.000 mm	940 x 580	26,0	80.010	823,25
5	1.250 mm	2.250 mm	1.070 x 620	28,4	80.001	893,39
6	1.500 mm	2.500 mm	1.200 x 650	31,8	80.002	961,68
7	1.750 mm	2.750 mm	1.330 x 680	35,5	80.003	1.031,83
8	2.000 mm	3.000 mm	1.460 x 710	39,0	80.004	1.100,12
9	2.250 mm	3.250 mm	1.590 x 740	49,6	80.005	1.238,56
10	2.500 mm	3.500 mm	1.720 x 770	54,0	80.006	1.323,47
11	2.750 mm	3.750 mm	1.850 x 800	58,3	80.007	1.388,07
12	3.000 mm	4.000 mm	1.980 x 830	62,0	80.008	1.452,68
13	3.250 mm	4.250 mm	2.110 x 860	66,2	80.009	1.517,28

961,68€

REF.: 80.002

¡MÁXIMA MANIOBRABILIDAD!



Así lo recibe usted.



- La reina en el sector de almacenaje, con las dimensiones en planta más reducidas del mercado.
- Robusta fabricación con estructura de acero inoxidable, proporciona máxima seguridad y solidez.
- También apta para el sector alimentario, no mancha las manos como otras de aluminio natural.
- Cumple la Normativa italiana para escaleras nº 81 de fecha 09-04-2008 art. 113.
- Peldaños antideslizantes de aluminio, de **150 mm** de profundidad.
- Plataforma superior de **440 x 330 mm** (frente x fondo) con zócalo de **100 mm** de alto.
- Práctica repisa superior de **440 x 180 mm**.
- Ruedas orientables delanteras \varnothing **100 mm**, se escamotean bajo el peso, permitiendo el apoyo de las zancas sobre el suelo (modelos de 4-8 peldaños) o se accionan con el sistema de freno-pedal (modelos 9-13 peldaños).
- Ruedas posteriores \varnothing **140 mm**, facilitan su desplazamiento.
- Inclinación **65°**.
- Capacidad máxima: **150 kg**.

ESCALERAS DE PLATAFORMA CON RUEDAS

GARANTÍA
5
AÑOS

1.076,86€

REF.: 805.312



Fabricación de acuerdo con la Norma Europea EN 131 y homologación por TÜV.

Escalera de aluminio plegable, con plataforma, 2 ruedas y barandilla VER

- Peldaños antideslizantes de 80 mm de profundidad, soldados a los largueros, máxima rigidez.
- Amplia plataforma superior, de 450 x 500 mm, en aluminio nervado.
- Barandilla de subida a ambos lados que facilita su uso.
- Se puede plegar, para el transporte o almacenamiento, ocupando solo 330 mm de fondo.
- Ruedas \varnothing 125 mm, posteriores y asas frontales, facilitan su desplazamiento.
- Zapatas antideslizantes en las bases.
- Bandeja porta-herramientas con capacidad para 15 kg.
- Certificada de conformidad con la Norma Europea EN 131.
- Barras de seguridad anti-apertura/cierre accidental, que actúan también como asas para sus desplazamientos.

Número peldaños	Altura del suelo al último peldaño (plataforma)	Altura total de la escalera	Alt. de trabajo	Dimensiones en Planta (mm)	Peso Kg	Alt. de trabajo	Ref.	Precio €
4	1.000 mm	1.880 mm	2.850 mm	1.370 x 800	14	2.850 mm	805.311	947,98
6	1.400 mm	2.200 mm	3.250 mm	1.700 x 830	17	3.250 mm	805.312	1.076,86
8	1.900 mm	2.700 mm	3.750 mm	2.060 x 850	20	3.750 mm	805.313	1.204,50
10	2.300 mm	3.100 mm	4.150 mm	2.400 x 900	23	4.150 mm	805.314	1.407,72
12	2.800 mm	3.600 mm	4.650 mm	2.800 x 940	26	4.650 mm	805.315	1.510,58



Pedal de Freno



Escalera de plataforma con ruedas SR, con mecanismo de freno

- Robusta y de amplias dimensiones. Ideal para uso intensivo en almacenes.
- Inclinación **55°**.
- Toda la estructura en acero inoxidable.
- Peldaños antideslizantes de aluminio súper amplios, **800 x 200 mm** (frente x fondo) sobre soportes de fundición.
- Plataforma superior de aluminio antideslizante de **800 x 660 mm**.
- Portaobjetos de **800 x 330 mm**.
- Ruedas posteriores fijas \varnothing **200 mm**.
- Ruedas anteriores orientables \varnothing **100 mm**.
- Mecanismo de freno accionado por pedal.
- Cumple la normativa italiana de escaleras NI 81 09/04/2008, art 113.

Número peldaños	Altura del suelo al último peldaño (plataforma)	Altura total de la escalera	Dimensión en planta (mm)	Altura de trabajo (mm)	Ref.	Precio €
3	750 mm	1.750 mm	1.100 x 860	2.600	80.360	1.446,10
4	1.000 mm	2.000 mm	1.300 x 860	2.850	80.361	1.562,34
5	1.250 mm	2.250 mm	1.500 x 860	3.100	80.362	1.725,09
6	1.500 mm	2.500 mm	1.700 x 860	3.350	80.363	1.886,28
7	1.750 mm	2.750 mm	1.900 x 860	3.600	80.364	1.980,83
8	2.000 mm	3.000 mm	2.100 x 860	3.850	80.365	2.089,32
9	2.250 mm	3.250 mm	2.300 x 860	4.100	80.366	2.250,52
10	2.500 mm	3.500 mm	2.500 x 860	4.350	80.367	2.413,26
11	2.750 mm	3.750 mm	2.700 x 860	4.600	80.368	2.574,46



ESCALERAS DE PLATAFORMA CON RUEDAS



Escalera con ruedas SG

- Certificada y homologada, cumple los requisitos de las **Normas Europeas EN14183 y EN131**.
- Seguridad también en alturas reducidas.
- Barandilla integral de seguridad.
- Peldaños antideslizantes de aluminio de 150 mm de profundidad.
- Plataforma superior de 430 x 330 mm.
- Ruedas ø 140 mm.
- Estructura en acero inoxidable.
- Capacidad máxima: **150 kg**.

475,83€

REF.: 80.351

(Opcional)
Ruedas
delanteras
orientables

Ref. 80.35.504

Precio: 55,80€

Facilitan el desplazamiento y se escamotean bajo el peso cuando la persona accede a la escalera.

Número peldaños	Altura del suelo al último peldaño (plataforma)	Altura total de la escalera	Alt. de trabajo	Dimensiones en planta (mm)	Ref.	Precio €
3	750 mm	1.360 mm	2.600 mm	1.100 x 520	80.351	475,83
4	1.000 mm	1.600 mm	2.850 mm	1.230 x 550	80.352	513,03

Ideal para trabajar con seguridad en la zona alta de archivos.

Escalera industrial REG

- Escalera en aluminio industrial plegable REG.
- Peldaños antideslizantes de **80 mm** de profundidad soldados a los largueros para máxima rigidez.
- Fabricación según Norma Europea EN 131 y homologación TÜV.
- Con plataforma superior en poliéster.
- Bandeja superior soldada.
- Escalera fabricada en aluminio.
- Mecanismo antiapertura.
- **Para uso profesional.**

GARANTÍA
5
AÑOS

Número peldaños	Altura del suelo al último peldaño (mm)	Altura total abierta (mm)	Altura de trabajo (mm)	Ancho máximo (mm)	Peso (kg)	Ref.	Precio €
3	690	1.340	2.540	440	5,2	805.291	205,71
4	920	1.560	2.760	470	6,2	805.292	229,25
5	1.160	1.800	3.000	490	6,6	805.293	255,27
6	1.390	2.030	3.230	510	7,4	805.294	277,58
7	1.610	2.250	3.460	540	8,8	805.295	307,32
8	1.850	2.490	3.690	565	10,0	805.296	349,45
10	2.300	2.940	4.150	615	12,0	805.297	432,48
12	2.700	3.410	4.500	665	14,2	805.298	511,79

255,27€

REF.: 80.5293



ESCALERAS ADOSADAS

Las escaleras adosadas son ideales para aprovechar al máximo su espacio de almacenaje de forma económica. Agilizan los procesos de picking que permiten almacenajes de cajas en la parte superior y almacenaje de piezas para una preparación de pedidos a nivel de suelo. La guía superior se vende por metro lineal y es compatible con

casi cualquier estantería. Los laterales son de doble tubo de acero inoxidable y los peldaños son antideslizantes con fijaciones de fundición de aluminio. Hay dos posiciones: vertical (cuando no está en uso) e inclinada, con ángulo de 15°. Ambos modelos están certificados y homologados; cumplen los requisitos de la **Norma Europea EN 131 1-2**.

Escalera C1 con ganchos superiores que se apoyan sobre el tubo

- Ganchos superiores se apoyan sobre el tubo $\varnothing 30$ mm fijado horizontalmente.



Escalera SF con ruedas para fácil desplazamiento

- Máxima facilidad de movimiento gracias al sistema articulado de guía superior con rodamientos y ruedas inferiores $\varnothing 100$ mm.
- Guías curvas, permiten giros a 90°.



Artículo	Número Peldaños	Altura del suelo al últ. Peldaño	Altura total de la escalera	Altura de trabajo	Avance	Ref.	Precio €
Escalera C1	6	1.460 mm	2.250 mm	3.035 mm	546	80.103	282,09
	7	1.700 mm	2.500 mm	3.275 mm	609	80.102	305,34
	8	1.940 mm	2.750 mm	3.515 mm	672	80.104	330,14
	9	2.180 mm	3.000 mm	3.760 mm	736	80.105	353,39
	10	2.425 mm	3.250 mm	4.000 mm	799	80.106	379,74
	11	2.670 mm	3.500 mm	4.245 mm	862	80.107	404,54
	12	2.900 mm	3.750 mm	4.485 mm	925	80.108	427,78
Metro lineal perfil guía C1						80.200P	26,35

Artículo	Número Peldaños	Altura del suelo al último peldaño	Altura total de la escalera	Altura de trabajo	Avance	Ref.	Precio €
Escalera SF	7	1.700 mm	2.500 mm	3.285 mm	743	80.305	449,48
	8	1.950 mm	2.750 mm	3.525 mm	810	80.306	471,18
	9	2.190 mm	3.000 mm	3.765 mm	876	80.304	492,88
	10	2.430 mm	3.250 mm	4.010 mm	943	80.307	514,58
	11	2.670 mm	3.500 mm	4.250 mm	1.009	80.308	536,28
	12	2.900 mm	3.750 mm	4.490 mm	1.076	80.309	557,98
Metro lineal perfil guía SF						80.300P	26,35

Escalera fija con protección anticaída

Escalera vertical de Esmelux, la mejor relación calidad-precio. Permite el acceso a tejados, altillos, instalaciones de placas solares, etc. Apta tanto para uso en interior y exterior. Ofrece una seguridad total para el usuario gracias a la protección de espalda compuesta de aros y tirantes. Incluye puerta de seguridad. Plataforma intermedia cada 6 metros en altura. Diseño según la **Norma Europea 14122-4**.

MEDIDAS

- Peldaños antideslizantes de **35 x 24 mm**.
- Ancho de escalera de **594 mm**.
- Aros de protección de espalda de **720 x 670 mm**.
- Largueros de **65 x 30 mm**.
- Paso entre peldaños de **280 mm**.

ACCESORIOS

- Conjunto anti-acceso (no incluye candado).
- Escalera móvil tramo inferior.

ACABADOS

- Aluminio natural: peldaños.
- Aluminio anodizado: laterales, aros, tirantes (piezas de unión a los aros), barandilla de salida
- Acero inoxidable: puerta de seguridad, piezas de sujeción a pared.
- Pintura en color rojo RAL3000: plataforma intermedia.

NOVEDAD

PRODUCTO A MEDIDA.
Consúltenos y pida su presupuesto ¡hoy mismo!

Puerta de seguridad incluida



Plataforma intermedia cada 6 metros



Altura de subida (mm)	Altura total con aro superior (mm)	Peso propio (Kg)	Ref.	Precio €
3.200	4.373	21,38	80.803.200	1.155,38
4.000	5.573	25,61	80.804.000	1.373,35
5.200	6.373	36,27	80.805.200	1.934,79
6.000	7.173	40,53	80.806.000	2.145,90
7.200	8.373	65,19	80.807.200	3.002,67
8.000	9.173	68,62	80.808.000	3.175,67
9.200	10.373	75,38	80.809.200	3.521,68
9.600	10.773	77,91	80.809.600	3.649,72



Conjunto antiacceso



En acero galvanizado pintado color rojo (candado no incluido)
Ref.: 80.800.08 **Precio: 64,60€**

Tramo inicial móvil con ganchos



Escalera con ganchos
Ref.: 80.800.12 **Precio: 291,64€**

30 CAJAS PLÁSTICAS

Caja Multiuso norma europea con tapas plegables integradas

- Fabricación en polipropileno color azul, inalterable entre **-20° y + 110°C**.
- Encajables y apilables hasta **5 alturas**.
- Tapas plegables, incorporadas a la caja.
- Medidas Norma Europea, se ajustan perfectamente a los palets de **1.200 x 800 y 1.200 x 1.000 mm**.
- Ahorran espacio en los trayectos de retorno (hasta un 70%).
- Carga máxima: **30 kg**.
- Carga máxima en apilado con tapa: **150 kg**.
- Ideal para circuitos de distribución: reducen costes de embalaje.
- Fácil manejo, asas de diseño ergonómico.
- Base rugosa antideslizante, apta para camino de rodillos.
- Superficies lisas, aprovechamiento total del volumen, fácil limpieza.
- Posibilidad de precintarse mediante brida, candado o precinto de un solo uso.

Medidas caja exteriores (en mm) Long. x Fondo x Alt.	Medidas base exteriores (en mm) Long. x Fondo	Capacidad		Peso	Ref.	Precio
		Litros	Kg	kg		€
400 x 300 x 265	320 x 240	18	20	2	502.114	18,35
400 x 300 x 310	320 x 240	27	25	2,1	502.115	18,89
600 x 400 x 240	505 x 335	38	30	2,8	502.112	21,74
600 x 400 x 340	505 x 335	58	30	3	502.111	24,80
600 x 400 x 440	505 x 335	74	30	3,6	502.113	27,86
800 x 400 x 340	705 x 335	76	35	4,1	502.116	108,97
800 x 400 x 440	705 x 335	100	35	4,3	502.117	117,11



Accesorios:

- **Precintos en plástico blanco** de un solo uso. (Lote de 100 uds.)
Ref.: 50.218L | **Precio: 7,21€**
- **Base con ruedas** con y sin tirador. (ver página 31)



Permite cierre con bridas de plástico.



Caja mediana

(Ref.: 502.111, Ref.: 502.112 y Ref.: 502.113) Gracias a su diseño de bisagras, permite su fejado sobre el palet.

Dos superficies en la tapa **100 x 75 mm** punteadas especialmente para etiquetas adhesivas.

Contenedor en polipropileno

- Dimensiones: **1.200 x 800 x 850 mm** (longitud x fondo x altura).
- Medidas interiores: **1.130 x 725 x 690 mm** (longitud x fondo x altura)
- Capacidad: **550 litros**.
- Carga máxima: **500 kg**.
- Carga máxima apilada: **2.000 kg**.
- Con paredes interiores lisas; fácil apilamiento
- Altura interior: **690 mm**.
- Accesorios: tapa, ruedas de **ø 125 mm**, grifo, tapón, refuerzo inferior (consultar).

238,88€

REF.: 50.259



Estándar

268,50€

REF.: 50.260



Con puerta abatible



Apilables hasta 5 alturas gracias a los pivotes por encaje.

Cajas apilables Eurobox norma europea



- Medidas europeas normalizadas. Se adaptan sobre europalet.
- Base rugosa antideslizante, adecuada para caminos de rodillos.
- Fondo y paredes interiores lisas para facilitar la limpieza.
- Refuerzos exteriores en esquinas y laterales, para mayor rigidez y duración de la caja.
- Fabricación en polipropileno gris. Referencias 50.204 y 50.208, también disponibles en rojo.
- Resistencia térmica entre -20° y +80° C.
- Asas abiertas, cerradas o integradas en función del modelo.

Artículo	Medidas exteriores (en mm) Long. x Fondo x Alt.	Medidas interiores (en mm) Long. x Fondo x Alt.	Capacidad litros	Asas	Color	Carga kg.	Ref.	Precio €
Cajas apilables Eurobox norma europea	400 x 300 x 120	356 x 256 x 107	10	cerradas	gris	15	50.201	9,34
	400 x 300 x 175	356 x 256 x 162	16	cerradas	gris	15	50.202	11,17
	400 x 300 x 235	356 x 256 x 222	20	cerradas	gris	15	50.203	13,59
	400 x 300 x 235	356 x 256 x 222	20	cerradas	rojo	15	50.204	13,59
	400 x 300 x 320	356 x 256 x 304	28	cerradas	gris	15	50.200	16,89
	600 x 400 x 120	556 x 356 x 107	21	cerradas	gris	20	50.205	17,42
	600 x 400 x 175	556 x 356 x 162	32	cerradas	gris	20	50.206	18,16
	600 x 400 x 235	556 x 356 x 222	45	abiertas	gris	20	50.207	21,68
	600 x 400 x 235	556 x 356 x 222	45	abiertas	rojo	20	50.208	21,68
	600 x 400 x 320	556 x 356 x 304	61	abiertas	gris	20	50.209	25,84
Tapas no incluidas	600 x 400 x 410	556 x 356 x 397	79	abiertas	gris	20	50.210	33,09
	600 x 400 x 410	556 x 356 x 397	79	ab/ventana	gris	20	50.230	33,09
	800 x 600 x 120	760 x 560 x 105	45	integradas	gris	45	50.220GR	34,98
	800 x 600 x 220	730 x 530 x 200	80	integradas	gris	100	50.221	51,21
	800 x 600 x 325	730 x 530 x 305	120	integradas	gris	100	50.222	61,67
	800 x 600 x 425	730 x 530 x 405	160	integradas	gris	100	50.223	70,98



Ref.: 50.230
Precio: 33,09€

Ventana:
150 x 288 mm

Accesorios:

- Tapas con bisagras y cierres ergonómicos, o tapa encajable, según modelo. Color de tapa: gris. (Para color rojo consultar).
- Pinza metálica para sujeción de documentos.
- Separadores tipo peine, para compartimentación interior, en color negro, espesor 5 mm y ranuras cada 20 mm.



Artículo	Para Caja	Ref.	Precio €
Tapa con 2 bisagras y 2 clips	400 x 300	50.212	5,72
	600 x 400	50.213	11,41
Tapa para caja apilable. No admite bisagras ni clips	800 x 600	50.219	37,85
Etiquetero metálico tipo pinza para fijación documentos		50.215	0,66
Separador peine	354 x 100	50.224	2,48
Separador peine	554 x 100	50.227	3,29

Base con ruedas y tirador

Base de 600 x 400 mm con ruedas ø 100 mm en ABS y aluminio, carga máxima 250 kg:

- Sin tirador
Ref.: 50.217
Precio: 79,63€
- Con tirador
Ref.: 50.216
Precio: 180,08€



Ref.: 50.216

Ref.: 50.217

32 | SOLUCIONES PARA TALLERES

ESTANTERÍAS PARA TALLER Y AUTOMOCIÓN



Estantería Rápida Especial Talleres 3 módulos

- Fabricada en acero galvanizado.
- Consta de **3** módulos de **1.200 mm** de longitud cada uno.
- Se suministra con bases metálicas que permiten anclaje al suelo.
- Carga máxima por estante: **200 kg**.
- **7 niveles** de carga por módulo.
- ¡Fácil montaje! Sin tuercas ni tornillos.
- Incluye piezas de sujeción a pared + anclajes y placas de nivelación.

~~774,80€~~
REF.:11.016
15% DTO.

PRECIO EXCEPCIONAL
658,58€
REF.:11.016

3 módulos de 1.200 mm de longitud.

Medidas (en mm) Long. x Fondo x Alt.	Estantes / módulo (Nº)	Carga por estante	Ref.	PRECIO EXCEPCIONAL €
3.600 x 400 x 2.500*	7	200 kg	11.016	658,58
3.600 x 500 x 2.500	7	200 kg	11.017	737,41
3.600 x 600 x 2.500	7	200 kg	11.018	829,52
3.600 x 700 x 2.500	7	170 kg	11.019	949,09

* A emplear sólo en hileras dobles o hileras sencillas fijadas a la pared.



Estantería Separa y Ordena

- Para almacenaje vertical.
- Estantes de aglomerado, regulables en altura cada 33 mm.
- Varillas separadoras verticales de acero cromado cada 250mm, dividiendo en 7 espacios.
 - Ref.: 11.122 y Ref.: 11.123, 3 varillas en el sentido del fondo del estante, 18 varillas en total.
 - Ref.: 11.124, 6 varillas en el sentido del fondo, 36 varillas en total.
- Consúltenos para otras disposiciones y cantidades de varillas de separación vertical.
- Incluye piezas de sujeción a pared + anclajes y placas de nivelación.



Artículo	Medidas (en mm) Long. x Fondo x Alt.	Ref.	Precio €
Módulo inicial 3 estantes 2 huecos con 18 varillas separadoras	1.800 x 600 x 3.000	11.122	613,98
Módulo adicional	1.800 x 600 x 3.000	11.123	523,22
Doble Módulo	1.800 x (600+600) x 3.000	11.124	1.232,48



Estantería Rápida Especial para neumáticos

- Estantería metálica especial para neumáticos.
- Fabricada en acero galvanizado.
- Largueros ovalados que evitan el deterioro de las llantas y cubiertas.
- Alta resistencia al óxido y humedad.
- Fácil manipulación.
- Base metálica, permite anclaje al suelo.
- Incluye piezas de sujeción a pared + anclajes y placas de nivelación.

545,06€

REF.: 110.841



Artículo	Medidas (en mm) Longitud x Fondo x Altura	Módulo inicial	
		Ref.	Precio €
Conjunto inicial 2 módulos para cubiertas, 4 niveles	2.400 x 400 x 2.500	110.841	545,06
Módulo adicional, 4 niveles	1.200 x 400 x 2.500	110.842	231,04
Estante oval adicional	900 x 400	11.854	25,84
	1.200 x 400	11.860	34,42
Bastidor USB	400 x 2.000	12.016BM	66,40
	400 x 2.500	12.042BM	81,33



Estanterías para almacenaje en taller.

34 | **INSTALACIONES ESMELUX**

Las instalaciones de estanterías Esmelux se realizan conforme a estrictos criterios de calidad, seguridad y eficiencia. Cada proyecto se adapta a las necesidades específicas del espacio, garantizando una correcta distribución, estabilidad estructural y óptimo aprovechamiento del área disponible. El resultado es una solución funcional, fiable y duradera, adecuada para entornos profesionales y comerciales.



Instalación de Estantería Rápida Universal en Comercio venta al público.



Instalación Estantería Galvamil para librerías.



Instalación Estantería Universal menaje hogar

**PROYECTOS
A MEDIDA**

**SERVICIO
DE MEDICIÓN**

**SERVICIO
DE MONTAJE**



Instalación Estantería Rápida Universal para textil, con escalera adosada SF y mesa de trabajo UR.



Instalación Estantería Universal, estantería de paletización y escalera CCBR.

36 | TAQUILLAS PARA VESTUARIO

TAQUILLAS METÁLICAS PRIX 2.0

CARACTERÍSTICAS

- Taquillas metálicas básicas.
- Puertas de **300 mm** de ancho, bisagras ocultas.
- Bloques de 1-4 columnas, de altura **1.800 mm** y fondo **500 mm**.
- 1, 2, 3, ó 4 puertas en altura (Series 1-4 respectivamente).
- Se suministran montadas.
- Cuerpo y puertas fabricadas en chapa de acero laminada en frío, pintado con Epoxi-poliéster en polvo, acabado microtexturado.
- Trasera y estantes fabricados en acero galvanizado, no pintado.
- Barra portaperchas en acero cromado (Serie 1 y 2).
- Colores estándar: cuerpo gris RAL-7035, puertas azul RAL-5010, traseras y estante en acero galvanizado.
- Cerradura cromada de cilindro con dos llaves. También disponibles cerraduras para candado, para moneda, etc. *Consultar*.
- Modelo básico sin patas.

Incluyen:

- Refuerzo interior
- Etiquetero y rosetas de ventilación
- Bandeja superior (Serie 1)
- Colgador para perchas (Serie 1 y 2)



CERRADURAS ESTÁNDAR



Para Llave (ver tablas de esta página)



Para Candado (ver opciones en web)



Serie 1

Artículo	Medidas (en mm) Long. x Fondo x Alt.	Ref.	Precio €
Taquilla PRIX 2.0 1x1	300 x 500 x 1.800	54.881	145,56
Taquilla PRIX 2.0 1x2	600 x 500 x 1.800	54.882	268,69
Taquilla PRIX 2.0 1x3	900 x 500 x 1.800	54.883	391,82
Taquilla PRIX 2.0 1x4	1.200 x 500 x 1.800	54.884	514,95



Serie 2

Artículo	Medidas (en mm) Long. x Fondo x Alt.	Ref.	Precio €
Taquilla PRIX 2.0 2x1	300 x 500 x 1.800	54.885	175,60
Taquilla PRIX 2.0 2x2	600 x 500 x 1.800	54.886	327,63
Taquilla PRIX 2.0 2x3	900 x 500 x 1.800	54.887	479,69
Taquilla PRIX 2.0 2x4	1.200 x 500 x 1.800	54.888	631,73



Serie 3

Artículo	Medidas (en mm) Long. x Fondo x Alt.	Ref.	Precio €
Taquilla PRIX 2.0 3x1	300 x 500 x 1.800	54.889	196,14
Taquilla PRIX 2.0 3x2	600 x 500 x 1.800	54.890	368,20
Taquilla PRIX 2.0 3x3	900 x 500 x 1.800	54.891	540,23
Taquilla PRIX 2.0 3x4	1.200 x 500 x 1.800	54.892	712,28



Serie 4

Artículo	Medidas (en mm) Long. x Fondo x Alt.	Ref.	Precio €
Taquilla PRIX 2.0 4x1	300 x 500 x 1.800	54.893	209,26
Taquilla PRIX 2.0 4x2	600 x 500 x 1.800	54.894	394,43
Taquilla PRIX 2.0 4x3	900 x 500 x 1.800	54.895	579,61
Taquilla PRIX 2.0 4x4	1.200 x 500 x 1.800	54.896	764,77

CARACTERÍSTICAS

- Taquillas de cuerpo soldado con patas.
- Puertas de **300 mm** en taquilla estándar.
- Ancho de **250, 400 y 500 mm**, también disponibles.
- Fabricación MONOBLOQUE, gran robustez, no precisa montaje.
- Pintura epoxi, cuerpo gris RAL-7035 y puertas azul RAL-5010.
- Opcional separador interior para anchos **400 y 500 mm** (Serie 1).
- Cerradura cromada de cilindro con dos llaves. También disponibles cerraduras para candado, para moneda, etc.
Consultar.
- Patas incluidas.
- Puertas enmarcadas para mayor protección.

Incluyen:

- Refuerzo interior con anilla toallero (Serie 1).
- Etiquetero y rosetas de ventilación.
- Bandeja superior (Serie 1).
- Colgador para perchas (Serie 1 y 2).



Serie 1

Artículo	Medidas (en mm) Long. x Fondo x Alt.	Ref.	Precio €
Taquilla MG 1 x 1	300 x 500 x 1.900	54.626	186,65
Taquilla MG 1 x 2	600 x 500 x 1.900	54.627	329,33
Taquilla MG 1 x 3	900 x 500 x 1.900	54.628	472,01
Taquilla MG 1 x 4	1.200 x 500 x 1.900	54.629	614,70



TAQUILLAS METÁLICAS SOLDADAS

Serie 2

Artículo	Medidas (en mm) Long. x Fondo x Alt.	Ref.	Precio €
Taquilla MG 2 x 1	300 x 500 x 1.900	54.630	213,85
Taquilla MG 2 x 2	600 x 500 x 1.900	54.631	383,77
Taquilla MG 2 x 3	900 x 500 x 1.900	54.632	553,68
Taquilla MG 2 x 4	1.200 x 500 x 1.900	54.633	723,59



Serie 3

Artículo	Medidas (en mm) Long. x Fondo x Alt.	Ref.	Precio €
Taquilla MG 3 x 1	300 x 500 x 1.900	54.634	234,61
Taquilla MG 3 x 2	600 x 500 x 1.900	54.635	425,24
Taquilla MG 3 x 3	900 x 500 x 1.900	54.636	615,92
Taquilla MG 3 x 4	1.200 x 500 x 1.900	54.637	806,59



Serie 4

Artículo	Medidas (en mm) Long. x Fondo x Alt.	Ref.	Precio €
Taquilla MG 4 x 1	300 x 500 x 1.900	54.638	249,23
Taquilla MG 4 x 2	600 x 500 x 1.900	54.639	454,52
Taquilla MG 4 x 3	900 x 500 x 1.900	54.640	659,80
Taquilla MG 4 x 4	1.200 x 500 x 1.900	54.641	865,06



38 | BANCOS DE VESTUARIO

BANCOS DE VESTUARIO

CARACTERÍSTICAS

- Chasis en tubo de acero
- Gran resistencia
- Acabado pintura epoxi color gris RAL-7035
- Listones de pino barnizado
- Tornillos con cabezas redondeadas
- Pies plásticos de apoyo sobre el suelo.

Banco de vestuario MG



Más información en:

www.esmelux.com/bancos-de-vestuarios

Artículo	Medidas (en mm) Long. x Fondo x Alt.	Ref.	Precio €
Banco de vestuario MG	1.000 x 325 x 480	54.660	154,12
	1.500 x 325 x 480	54.661	188,02
	2.000 x 325 x 480	54.662	254,26

Repisa Zapatero



Artículo	Longitud (en mm)	Ref.	Precio €
Repisa Zapatero	1.000	54.669	19,02
	1.500	54.670	29,19
	2.000	54.671	36,25

Banco sencillo con perchero MG



Artículo	Medidas (en mm) Long. x Fondo x Alt.	Ref.	Precio €
Banco sencillo con perchero MG	1.000 x 355 x 1.745	54.663	279,71
	1.500 x 355 x 1.745	54.664	342,80
	2.000 x 355 x 1.745	54.665	409,03

Banco doble con perchero MG



Artículo	Medidas (en mm) Long. x Fondo x Alt.	Ref.*	Precio €
Banco doble con perchero MG	1.000 x 700 x 1.745	54.666	496,05
	1.500 x 700 x 1.745	54.667	605,08
	2.000 x 700 x 1.745	54.668	818,05

Repisa opcional

*No incluye repisa

Suelo plástico rejado

- Tarima plástica antideslizante, en polietileno.
- Superficie blanda que no daña los pies descalzos.
- Losetas de 400 x 400 x 15 mm modulares y encajables.
- Fácilmente recortables con cutter o sierra.
- Higiénica, inodora e inerte.
- Se lava con agua y jabón.
- En lotes de 20 unidades.

Artículo	Color	Ref.	Precio €
Suelo plástico para vestuarios Lote 20 Unidades	azul	50.711	76,60
	teja	50.712	76,60
	blanco	50.713	76,60
	verde	50.714	76,60

Posibilidad de cambios por volatilidad de mercado. Consultar los precios en vigor publicados en nuestra tienda online www.esmelux.com



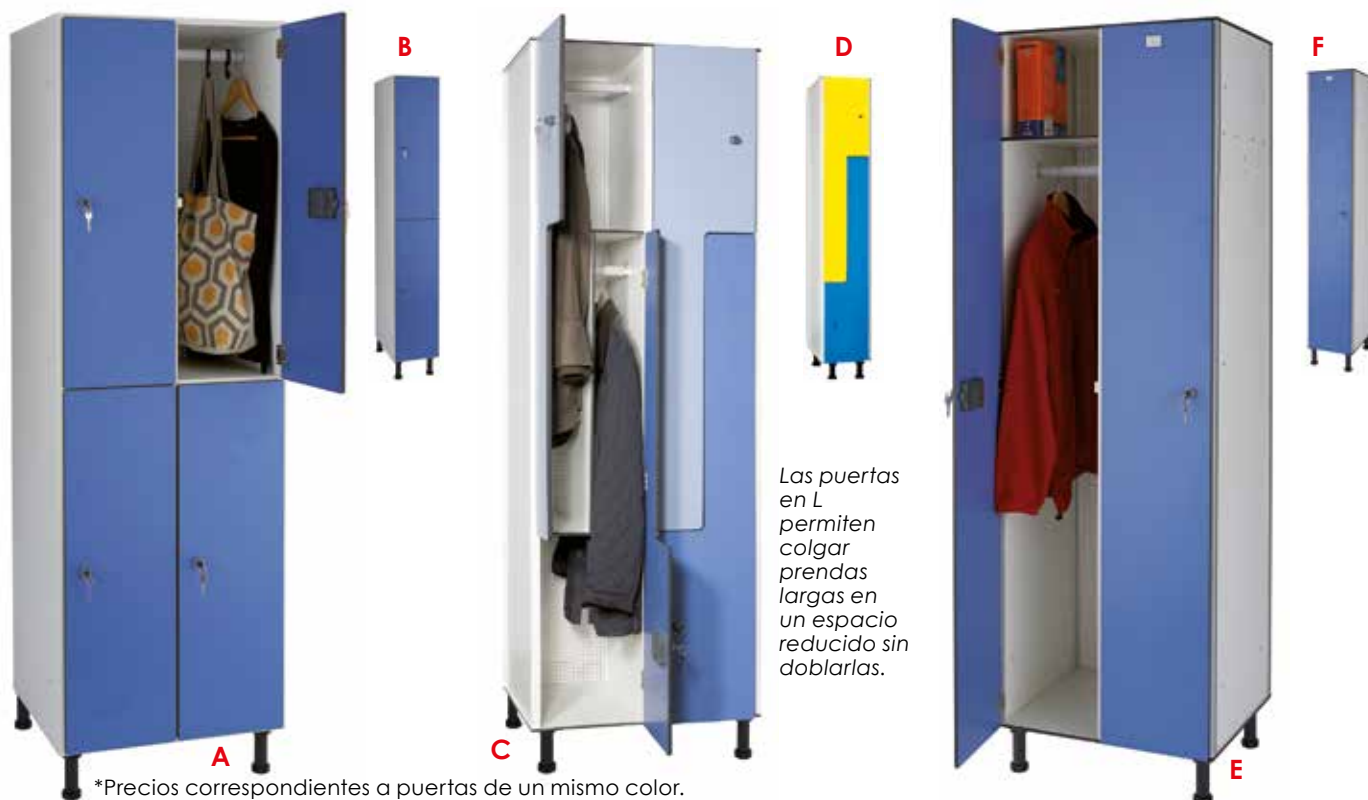

Las puertas en L permiten colgar prendas largas en un espacio reducido sin doblarlas.

*Precios correspondientes a puertas de un mismo color. Para opciones multicolor, consultar.

Las puertas fenólicas están disponibles en los siguientes colores: El cuerpo de la taquilla es blanco.



Taquillas con puerta fenólica y cuerpo en melamina hidrófuga

Características:

- Se suministran montadas.
- Cuerpo y estantes fabricadas en melamina hidrófuga.
- Puertas fabricadas en tablero fenólico.
- Bisagras de doble cincado de cazoleta con triple regulación y 1 de ellas por puerta con freno.
- Ventilación posterior.
- Cerradura de resbalón con bombín extraíble y 2 llaves.
- Cada pedido también incluye 1 llave maestra y 1 llave extractora (válidas para todas las taquillas del pedido).
- Consultar otras cerraduras disponibles (para monedero con o sin cajetín depósito, para candado con pomo en poliamida o con pomo metálico...).
- Altura sin patas: 1.800 mm (patas de 150 mm de alto).

Espesores:

- 12 mm en puertas.
- 16 mm en laterales, estante, techo y base.
- 3 mm en fondo.

Taquillas fenólicas con perfilera de aluminio

Características:

- No requieren montaje.
- Fabricadas íntegramente en tablero fenólico.
- Perfilera estabilizadora de aluminio.
- Bisagras de doble cincado de cazoleta con triple regulación y 1 de ellas por puerta con freno.
- Ventilación posterior.
- Cerradura de resbalón con bombín extraíble y 2 llaves.
- Cada pedido también incluye 1 llave maestra y 1 llave extractora (válidas para todas las taquillas del pedido).
- Consultar otras cerraduras disponibles (para monedero con o sin cajetín depósito, para candado con pomo en poliamida o con pomo metálico...).
- Altura sin patas: 1.800 mm (patas de 150 mm de alto).

Espesores:

- 12 mm en puertas.
- 10 mm en base, estante y techo.
- 4 mm en laterales.
- 4 mm en fondo.

Artículo	Medidas (en mm) Long. x Fondo x Alt.	Ref.	Precio €
Taquilla 2x2, 4 puertas de 300 mm	600 x 500 x 1.950	54.691	694,51*
Taquilla 2x1, 2 puertas de 300 mm	308 x 500 x 1.950	54.692	374,62*
Taquilla 2x2, 4 puertas en "L"	600 x 500 x 1.950	54.693	782,02*
Taquilla 2x1, 2 puertas en "L"	308 x 500 x 1.950	54.694	485,55*
Taquilla 1x2, 2 puertas de 300 mm	600 x 500 x 1.950	54.695	631,36*
Taquilla 1x1, 1 puerta de 300 mm	308 x 500 x 1.950	54.696	340,94*

Indicadas para vestuarios en empresas, colegios, gimnasios, clubes deportivos, colectividades...

Artículo	Medidas (en mm) Long. x Fondo x Alt.	Ref.	Precio €
Taquilla 2x2, 4 puertas de 300 mm	600 x 500 x 1.950	54.681	925,00*
Taquilla 2x1, 2 puertas de 300 mm	308 x 500 x 1.950	54.682	542,44*
Taquilla 2x2, 4 puertas en "L"	600 x 500 x 1.950	54.685	1.141,02*
Taquilla 2x1, 2 puertas en "L"	308 x 500 x 1.950	54.686	658,86*
Taquilla 1x2, 2 puertas de 300 mm	600 x 500 x 1.950	54.683	829,11*
Taquilla 1x1, 1 puerta de 300 mm	308 x 500 x 1.950	54.684	503,11*

Material de gran resistencia, hidrófugo, ignífugo y antibacteriano. Muy adecuadas para ambientes húmedos y con vapor: quirófanos, piscinas cubiertas, saunas, laboratorios, playas...

900 102 920

(Llamada gratuita)
De lunes a viernes de
9:00 a 14:00 y de 15:00 a 18 h.

www.esmelux.com

tienda integral online

esmelux@esmelux.com

660 061 676

Whatsapp

COORDENADAS GPS
LAT. 40° 21' 2" N
LONG. 3° 52' 19" W**Sede Central**

C/ Puerto de Navacerrada, 2 • Pol. Ind. Las Nieves • 28935 Móstoles

Delegación Barcelona

C/ Unió, 24 – Local 4 · 08902 L'Hospitalet de Llobregat

SERVICIO DE ENTREGA

Gastos de transporte en Península con entrega en planta baja: 8% del importe total del pedido según el precio del catálogo, con un mínimo de 30€. Baleares, Canarias, Ceuta y Melilla consultar.

SERVICIO DE MONTAJE

10% del importe total del pedido. Mínimo de 100€ en Madrid y Barcelona. Resto consultar precios y disponibilidad. Condiciones válidas para Península durante la vigencia del catálogo.

Política de Protección de Datos:

Los datos e información de contacto sobre clientes y potenciales clientes facilitados por ellos mismos a Esmelux Estantería Rápida, S.L. son incluidos en la base de datos de Esmelux Estantería Rápida, S.L. Todos los datos personales son registrados en un fichero automatizado **responsabilidad de Esmelux Estantería Rápida, S.L.**, situado en la C/ Puerto de Navacerrada 2 (28935 Móstoles). Teléfono de contacto: 900 102 920. Email de contacto: esmelux@esmelux.com. Esmelux garantiza las medidas oportunas de índole técnica y estructural para mantener la integridad y seguridad de la información personal aportada. La naturaleza de los datos puede ser: Razón Social, NIF (si hay facturación), Persona de contacto, Dirección Fiscal, Dirección de entrega, Teléfono de contacto, E-mail de contacto. En cumplimiento a lo dispuesto en la Ley Orgánica 15/199, de 13 de diciembre de Protección de Datos de Carácter Personal, los datos quedarán incorporados a un fichero informatizado propiedad de Esmelux Estantería Rápida S.L., con el objetivo de identificar al usuario con el propósito de ofrecerle una atención personalizada en la administración y gestión de pedidos además de enviar ofertas y presupuestos, facturas y notificaciones con interés legítimo. El cliente tendrá en todo momento acceso para rectificación y, en su caso, cancelación de datos, así como para oponerse al tratamiento de los mismos, comunicándolo a Esmelux Estantería Rápida S.L. por email, teléfono, correo ordinario o fax. Para más información acerca de nuestro Política de Protección de Datos, visite nuestra web: www.esmelux.com/privacidad.php.

PRECIOS DE CATÁLOGO. Los precios de este catálogo son netos, por lo que no incluyen IVA. **Debido a la actual volatilidad de precios, los precios de este catálogo pueden verse afectados.** Los precios en vigor pueden verse en nuestra tienda online www.esmelux.com. Los portes y montaje son opcionales y no están incluidos en los precios de producto. Existen promociones puntuales en nuestra web, de las que será informado si es cliente y nos ha autorizado a enviarle avisos de promociones por e-mail. En caso de operaciones de volumen importante, pidanos presupuesto para poder ofertarle las condiciones más ventajosas.

Las fotografías incluidas en este catálogo tienen carácter ilustrativo y pueden presentar variaciones respecto al producto ofertado.

FORMAS DE PAGO

Formas de pago: tarjeta de crédito o débito, transferencia, Paypal, Bizum, condiciones especiales.

Primeros pedidos: Pago por anticipado mediante transferencia bancaria o por tarjeta de crédito.

Otras formas de pago diferido, como recibo bancario, cheque nominativo, transferencia a la entrega etc, deben ser validadas por nuestro Departamento Financiero.



Banco de trabajo UR

- Fabricado en acero galvanizado con encimera de madera DM de 19 mm de grosor.
- Panel trasero perforado apto para ganchos blíster y demás accesorios opcionales.
- Práctico estante inferior.



538,47€
REF.: 119.345

Banco de trabajo con estante inferior y cajón extraíble de 1.200 x 400 x 165 mm.

Ganchos no incluidos

Artículo	Medidas (en mm) Long. x Fondo x Altura	Ref.	Precio €
Banco de trabajo con 1 estante inferior	A 1.050 x 605 x 909/1.700	119.340	306,02
	B 1.350 x 605 x 909/1.700	119.343	347,24
Banco de trabajo con 1 estante inferior + cajón extraíble de 165 mm	A 1.050 x 605 x 909/1.700	119.342	485,43
	B 1.350 x 605 x 909/1.700	119.345	538,47
Estante adicional	A 900 x 500	11.832	18,70
	B 1.200 x 500	11.842	25,92

Lote 10 ganchos tipo blíster

Accesorios para colgar herramientas

Referencia: 13.501

Precio: 11,50€

Ver más accesorios en www.esmelux.com



Banco de embalaje UR

- Dimensiones: **1.700 x 900 x 909/2.000 mm** (longitud x fondo x altura).
- Estante superior (fondo 400 mm).
- Eje superior en tubo galvanizado \varnothing 30 mm, de 1,5 mm de espesor. Ideal para rollos de papel, cintas...
- Eje inferior en tubo oval galvanizado fijo. Pensado para bobinas industriales con diámetro mínimo interior de 60 mm.
- Tablero DM de 19 mm de espesor, proporciona una amplia superficie de trabajo.



351,61€
REF.: 119.031

Banco de trabajo TS con estante en voladizo

Banco de trabajo TS fabricado en acero galvanizado con práctico estante superior en voladizo de fondo 320 mm.

Encimera de melamina blanca canteada, también disponible en madera DM. (Consultar).

Accesorios:

panel de malla (permite colocar ganchos para colgar herramientas), estante inferior de 1.500 x 800 mm.

MEDIDAS:

- Encimera: 1.800 x 800 x 19 mm.
- Altura de mesa: 910 mm.
- Altura total del banco: 1.980 mm.



Medidas (en mm) Long. x Fondo x Alt.	Alt. Mesa (en mm)	Alt. Total (en mm)	Encimera (Long. x Fondo)	Ref.	Precio €
1.800 x 800 x 910	910	1.980	1.800 x 800	119.351	379,90

Taburetes giratorios para taller

- Base \varnothing 630 mm con 5 ruedas \varnothing 50 mm compuestas por nylon+pvc+acero.
- Aro intermedio reposapiés de acero cromado/nylon regulable en altura.
- Asiento giratorio regulable en altura mediante pistón de gas.
- Altura suelo/asiento regulable entre 610 y 850 mm.
- Taburete en poliuretano inyectado de alta densidad.
- Superficie fácil de limpiar.
- Ideales para trabajos de taller.
- Color: Negro metalizado.

Tipo S + Brazos



Tipo S:

Contacto lumbar permanente. Respaldo regulable en altura. Opción de brazos disponible.



Taburete Basic: Con asiento de poliuretano inyectado de alta densidad. Aro y ruedas de nylon negro.



90,29€
REF.: 78.1101E

Artículo	Dimensión asiento (en mm) Long. x Fondo	Distancia desde el asiento al suelo (en mm)	Altura mínima taburete (suelo a parte superior)	Ref.	Precio €
Taburete Tipo S Negro con respaldo	480 x 450	desde 610 hasta 850	1.010 mm	78.112E	190,83
Taburete Tipo S Negro con respaldo y brazos	480 x 450	desde 610 hasta 850	1.010 mm	78.114E	205,41
Taburete Basic	\varnothing 350	desde 610 hasta 850	610 mm	78.1101E	90,29



Disponibles también taburetes sin ruedas: www.esmelux.com/ taburetes-de-trabajo

MESAS: GAMA UR

Mesa de trabajo UR

con encimera DM de 19 mm + 1 estante

- Capacidad de carga uniforme por encimera hasta **100 kg**.



257,59€

REF.: 119.541

Medidas (en mm) Long. x Fondo x Alt.	Carga uniforme		Ref.	Precio €
	en encimera	en estante		
1.700 x 700 x 909	100 kg	350 kg	119.541	257,59
1.950 x 700 x 909	100 kg	350 kg	119.561	278,10
1.700 x 900 x 909	100 kg	350 kg	119.551	270,59
1.950 x 900 x 909	100 kg	350 kg	119.571	293,48

Mesa de trabajo UR

con encimera DM de 30 mm
+ 1 estante (con y sin ruedas)

- Capacidad de carga uniforme por mesa:
Sin ruedas **550 kg**. Con ruedas **100 kg**.
- Ruedas orientables de \varnothing **100 mm**, todas ellas con freno.



Medidas (en mm) Long. x Fondo x Alt.	Ruedas	Carga uniforme		Ref.	Precio €
		en encimera	en estante		
1.400x605x920	No	200 kg	350 kg	119.752	234,16
1.700x605x920	No	200 kg	350 kg	119.753	229,68
1.400x605x920	Sí	100 kg/mesa		119.754	413,36
1.700x605x920	Sí	100 kg/mesa		119.755	408,88

Mesa UR con cajón bajo

- Fabricación en acero galvanizado.
- Encimera en DM, grosor 19 mm.
- Un cajón extraíble, también en acero galvanizado.
- Frente de la encimera: 1.400 mm.
- Altura de la mesa: 909 mm.



Medidas (en mm) Long. x Fondo x Alt.	Dimensiones		Ref.	Precio €
	Encimera	Estante inferior		
1.400 x 400 x 909	1.400 x 500	1.200 x 400 x 66	11.983	368,40
1.400 x 500 x 909	1.400 x 600	1.200 x 500 x 66	11.984	386,73
1.400 x 600 x 909	1.400 x 700	1.200 x 600 x 66	11.985	446,38

Mesa UR con cajones extraíbles

- Incluye 2 cajones extraíbles: de altura 66 mm y 165 mm respectivamente.
- Encimera de madera DM de 19 mm con capacidad de carga de hasta 100 kg.
- Se recomienda no tener abiertos los dos cajones a la vez.
- Altura de la mesa: 909 mm.
- Guías telescópicas con rodamientos de bolas.
- Fondos de cajón: 400, 500 y 600 mm.



Medidas (en mm) Long. x Fondo x Alt.	Dimensiones		Ref.	Precio €
	Encimera	Estante inferior		
1.200 x 400 x 66	1.400 x 500	1.200 x 400 x 66	11.980	542,23
1.200 x 500 x 165	1.400 x 600	1.200 x 500 x 66	11.981	577,96
1.200 x 600 x 165	1.400 x 700	1.200 x 600 x 66	11.982	644,17

Mesas de trabajo TS

- Desmontables, con estructuras súper robustas.
- Fabricadas en acero galvanizado.
- Puntales de sección cuadrada cerrada de 76 x 76 mm.

- Rígida unión a los largueros de sección de 70 x 45 mm gracias a los conectores a ras con 6 puntos de unión.
- Encimera DM de 30 mm de espesor.

Mesa TS + 1 estante inferior

- Capacidad de carga uniforme por encimera hasta **300 kg.**



Medidas (en mm) Long. x Fondo x Alt.	Carga uniforme en encimera	Carga uniforme en estante	Ref.	Precio €
1.220 x 605 x 921	300 kg	435 kg	1.195.302	254,89
1.400 x 605 x 921	300 kg	580 kg	1.195.306	307,56
1.700 x 605 x 921	300 kg	725 kg	1.195.310	329,50
2.440 x 1.220 x 921	300 kg	1.050 kg	1.195.314	536,15

Mesa TS con ruedas + 1 estante inferior

- Capacidad de carga uniforme por mesa hasta **300 kg.**



Incluye ruedas **Ø125 mm**,
2 orientables con freno y 2 fijas,
con banda de rodadura en
goma negra.

Medidas (en mm) Long. x Fondo x Alt.	Carga uniforme en encimera	Carga uniforme en estante	Ref.	Precio €
1.220 x 605 x 912	200 kg	100 kg	1.195.321	403,81
1.400 x 605 x 912	200 kg	100 kg	1.195.323	456,48
1.700 x 605 x 912	200 kg	100 kg	1.195.325	478,42
2.440 x 1.220 x 912	200 kg	100 kg	1.195.327	688,59

Mesa TS con ruedas

- Capacidad de carga uniforme por mesa hasta **200 kg.**



Incluye ruedas **Ø125 mm**,
2 orientables con freno y 2 fijas,
con banda de rodadura en
goma negra.

Medidas (en mm) Long. x Fondo x Alt.	Carga uniforme en encimera	Ref.	Precio €
1.220 x 605 x 912	200 kg	1.195.320	346,27
1.400 x 605 x 912	200 kg	1.195.322	385,74
1.700 x 605 x 912	200 kg	1.195.324	394,42
2.440 x 1.220 x 912	200 kg	1.195.326	495,72

Mesa TS

- Capacidad de carga uniforme por encimera hasta **300 kg.**



Medidas (en mm) Long. x Fondo x Altura	Carga uniforme en encimera	Ref.	Precio €
1.220 x 605 x 921	300 kg	1.195.301	197,35
1.400 x 605 x 921	300 kg	1.195.305	236,82
1.700 x 605 x 921	300 kg	1.195.309	245,50
2.440 x 1.220 x 921	300 kg	1.195.313	343,28



Opciones de encimeras

- DM de 30 mm de grosor, hasta 300 kg/carga uniforme.
- Melamina blanca canteada de 19mm de grosor, hasta 200 Kg/carga uniforme.

CONTENEDORES BASCULANTES

Contenedores basculantes

- Contenedor basculante en polipropileno transparente.
- No tóxico.
- Tirador con etiquetero integrado.
- Productos a la vista y resguardados del polvo.
- Carcasa de polipropileno gris.
- Fijación directa a pared o en columna sobre soporte vertical.
- Válidos para equipamiento de furgoneta gracias a la opción de la varilla de seguridad.



Otros soportes disponibles:
Armarios para contenedores con planos deslizantes y carros para contenedores basculantes.

Para más información:
www.esmelux.com/basculantes



Artículo	Medidas (en mm) Long. x Fondo x Alt.	Ref.	Precio €
Conj. P-9, de 9 contenedores	600 x 51 x 77	50.130P	17,28
Conj. P-6, de 6 contenedores	600 x 91 x 112	50.131P	23,93
Conj. P-5, de 5 contenedores	600 x 133 x 164	50.132P	38,04
Conj. P-4, de 4 contenedores	600 x 170 x 206	50.133P	52,33
Conj. P-3, de 3 contenedores	600 x 200 x 240	50.134P	59,80
Varilla de seguridad P-9		50.138P9	4,19
Varilla de seguridad P-6		50.138P6	4,19
Varilla de seguridad P-5		50.138P5	4,19
Varilla de seguridad P-4		50.138P4	4,19
Varilla de seguridad P-3		50.138P3	4,19

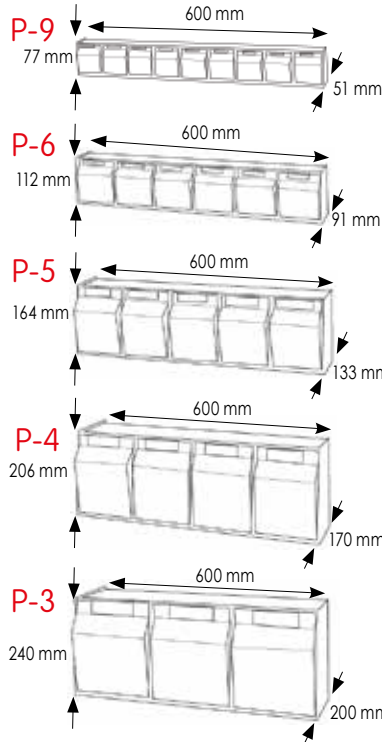

Varilla de seguridad



- Para evitar que los contenedores se abran cuando no deban.
- Válidos para equipamiento de furgoneta (ver tabla superior para referencias).

Montaje fácil sin tornillos.



Carro para contenedores basculantes



- Carro para contenedores basculantes.
- **Personalice el carro según sus necesidades.** Para combinar con los conjuntos que Ud. desee en la altura útil de 1.280 mm.
- Dimensiones exteriores: **660 x 550 x 1450 mm** (long. x fondo x alto)
- Incluye 4 ruedas \varnothing 100 mm, dos fijas y dos orientables.
- Carga máxima: **200 kg.**

221,39€

REF.: 50.143

*No incluye conjuntos de contenedores.

Soportes para contenedores

SOPORTE DE SOBREMESA



SOPORTE EXPOSITOR

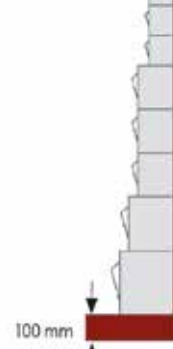

SOPORTE DE PARED

No incluye anclajes a pared.

Tres alturas:
S-1 H= 1.000 mm
S-2 H= 1.500 mm
S-3 H= 2.000 mm

¡Consiga un expositor ajustado a sus necesidades!

Artículo	Medidas (en mm) Long. x Fondo x Alt.	Ref.	Precio €
Soporte de pared S-1	605 x 20 x 1.000	50.135P	43,00
Soporte de pared S-2	605 x 20 x 1.500	50.136P	60,12
Soporte de pared S-3	605 x 20 x 2.000	50.137P	67,11
Soporte de sobremesa	610 x 150 x 500	50.140P	45,76
Soporte Exhibitor 1.500 (Alt. útil =1.400)	605 x 325 x 1.500	50.141P	123,33
Soporte Exhibitor 2.000 (Alt. útil =1.900)	605 x 325 x 2.000	50.142P	130,31



ARMARIO de paneles deslizantes

- Fabricado en chapa de acero, con acabado pintura epoxi color gris RAL 7038.
- Dimensiones exteriores **1.280 x 605 x 2.125 mm** (long. x fondo x alt.).
- Equipado con 2 paneles fijos traseros y 2 paneles corredizos sobre cojinetes de bolas.
- La capacidad de carga por panel es de **150 kg**.

COMPOSICIÓN BASE (Ref.: 51.150).

- Cuerpo de armario (1.280 x 605 x 2.125 mm)
- 2 paneles traseros + 2 paneles deslizantes, sin contenedores
- Añada los contenedores basculantes que mejor se adaptan a su necesidad.

COMPOSICIÓN 1 (Ref.: 51.150C).

- Cuerpo de armario (1.280 x 605 x 2.125 mm)
- 2 paneles traseros + 2 paneles deslizantes
- 2 conjuntos P-9 (600 x 68 x 76 mm)
- 34 conjuntos P-6 (600 x 94 x 112 mm)
- 24 conjuntos P-5 (600 x 135 x 164 mm)

COMPOSICIÓN 2 (Ref.: 51.150D).

- Cuerpo de armario (1.280 x 605 x 2.125 mm)
- 2 paneles traseros + 2 paneles deslizantes
- 2 conjuntos P-9 (600 x 68 x 76 mm)
- 66 conjuntos P-6 (600 x 94 x 112 mm)
- 2 conjuntos P-5 (600 x 135 x 164 mm)

Artículo	Medidas (en mm) Long. x Fondo x Alt.	Peso Propio Kg	Ref.	Precio €
2 planos deslizantes (no incluye contenedores basculantes)	1.280 x 605 x 2.125	133	51.150	2.274,39
2 planos deslizantes (composición 1)	1.280 x 605 x 2.125	216	51.150C	4.087,10
2 planos deslizantes (composición 2)	1.280 x 605 x 2.125	210,6	51.150D	3.964,41

Carro móvil con gavetas plásticas

- Base de acero pintado, ligero y de estructura fuerte.
- Color rojo RAL-3000.
- Excelente estabilidad y rigidez con el carro lleno.
- Cuatro ruedas orientables de **Ø 100 mm**, dos de ellas con freno.
- Se suministra premontado en un bulto, con las gavetas en bultos aparte.

720,33€
REF.: 53.041



- En esta combinación, Ref. 53041:
60 gavetas del nº 52 (24 rojas y 36 azules).
36 gavetas del nº 51 (18 rojas y 18 azules).
Dimensiones: **450 x 1.065 x 1.230 mm**
(ancho x largo x alto).

Panel mural para gavetas

- Fabricado en chapa de acero.
- Acabado azul RAL-5012 (Ref.: 53.034).
- Acabado gris RAL-7038 (Ref.: 53.035 y 53.036).
- Puede ser anclado a pared, a banco de herramientas o a cabeceras de estantería fondo 500 mm.

Apto para gavetas nº 51 y 52.



Medidas (en mm) Longitud x Altura	Ref.	Precio €
500 x 1.000	53.034	101,82
1.000 x 1.000	53.035	354,15
1.000 x 1.500	53.036	497,90

ESTANTERÍAS PARA PIECERÍA

CARACTERÍSTICAS

- Estantería con cajones de polipropileno tipo RGB.
- Cajones azules con tope trasero opcional.
- Base rugosa plana antideslizante.

- Apilables y resistentes a impactos.
- Inalterables entre: 20° y +110° C.
- Resistentes a ácidos y alcalinos.
- Para separadores o topes, consulte nuestra web.

Cajones plásticos 8 cajones por estante



~~679,34€~~
REF.:1.107.767
10% DTO.

PRECIO EXCEPCIONAL
611,41€
REF.:1.107.767

Cajones plásticos combinaciones



~~685,22€~~
REF.:1.107.820
10% DTO.

PRECIO EXCEPCIONAL
616,70€
REF.:1.107.820

Cajones plásticos combinaciones



~~627,58€~~
REF.:1.107.823
10% DTO.

PRECIO EXCEPCIONAL
564,82€
REF.:1.107.823

Medidas (en mm) Long. x Fondo x Alt.	Cantidad Cajones	Ref.	Precio €
1.050 x 400 x 1.972	96 - n°408	1.107.767	611,41
1.050 x 500 x 1.972	96 - n°508	1.107.768	805,26
1.050 x 600 x 1.972	96 - n°608	1.107.769	959,66

Medidas (en mm) Long. x Fondo x Alt.	Cantidad Cajones	Cantidad Cajones	Ref.	Precio €
1.050 x 400 x 1.972	48 - n°408	36 - n°410	1.107.820	616,70
1.050 x 500 x 1.972	48 - n°508	36 - n°510	1.107.824	814,86
1.050 x 600 x 1.972	48 - n°608	36 - n°610	1.107.828	965,54

Medidas (en mm) Long. x Fondo x Alt.	Cantidad Cajones	Cantidad Cajones	Cantidad Cajones	Ref.	Precio €
1.050 x 400 x 1.972	24-n°408	18-n°410	20-n°414	1.107.823	564,82
1.050 x 500 x 1.972	24- n°508	18-n°510	20-n°514	1.107.827	770,30
1.050 x 600 x 1.972	24-n°608	18-n°610	20-n°614	1.107.831	925,09

Cajones plásticos con etiquetero frontal (etiquetas incluidas)

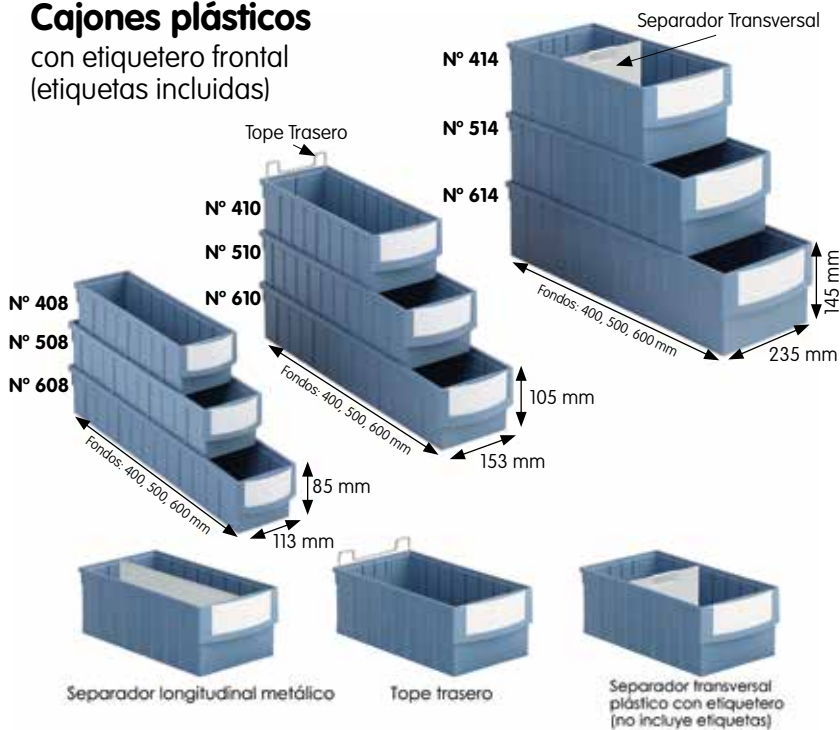

Cajones plásticos

Artículo	Medidas (en mm) Long. x Fondo x Alt.	Capacidad Litros	Ref.	Precio €
N° 408	113 x 400 x 85	2,4	50.160	3,86
N° 508	113 x 500 x 85	3,2	50.163	4,72
N° 608	113 x 600 x 85	3,9	50.166	5,78
N° 410	153 x 400 x105	4,5	50.161	5,31
N° 510	153 x 500 x105	5,8	50.164	6,56
N° 610	153 x 600 x105	7	50.167	7,87
N° 414	235 x 400 x145	10,5	50.162	7,44
N° 514	235 x 500 x145	13,4	50.165	10,42
N° 614	235 x 600 x145	16,3	50.168	13,28

Accesorios opcionales

Artículo	Medidas	Ref.	Precio €
Separador trasversal plástico	113 mm (longitud)	50.169	0,51
Separador trasversal plástico	153 mm (longitud)	50.170	0,70
Separador trasversal plástico	235 mm (longitud)	50.171	0,98
Separ. longitudinal metálico	400 x 105 mm	50.172	8,50
Separ. longitudinal metálico	400 x 145 mm	50.173	9,26
Separ. longitudinal metálico	500 x 105 mm	50.174	9,73
Separ. longitudinal metálico	500 x 145 mm	50.175	10,41
Separ. longitudinal metálico	600 x 105 mm	50.176	11,23
Separ. longitudinal metálico	600 x 145 mm	50.177	13,25
Tope trasero	113 mm (longitud)	50.178	1,04
Tope trasero	153 mm (longitud)	50.179	1,27
Tope trasero	235 mm (longitud)	50.180	1,31

ESTANTERÍAS PARA PIECERÍA

Estantería con 50 gavetas del nº 52



PRECIO EXCEPCIONAL
325,80€
REF.: 1.135.013

~~362,00€~~
REF.: 1.135.013

10% DTO.

900 x 250 x 1.972 mm
(long. x fondo x alt.)

Estantería con 40 gavetas del nº 54



PRECIO EXCEPCIONAL
360,05€
REF.: 1.107.766

~~400,06€~~
REF.: 1.107.766

10% DTO.

900 x 400 x 1.972 mm
(long. x fondo x alt.)

Estantería con 30 gavetas del nº 56



PRECIO EXCEPCIONAL
391,45€
REF.: 1.107.764

~~434,94€~~
REF.: 1.107.764

10% DTO.

900 x 400 x 1.972 mm
(long. x fondo x alt.)

Gavetas

- Fabricadas en polipropileno.
- Resisten impactos.
- Ideales para uso en bricolaje industrial.
- Con fondo y paredes nervadas para mayor rigidez y duración.
- Resisten el aceite y la mayoría de grasas y ácidos.
- Medidas europeas inalterables a temperatura entre -10° y +40°C.
- Aptas para uso alimentario.
- Etiquetas no incluidas.

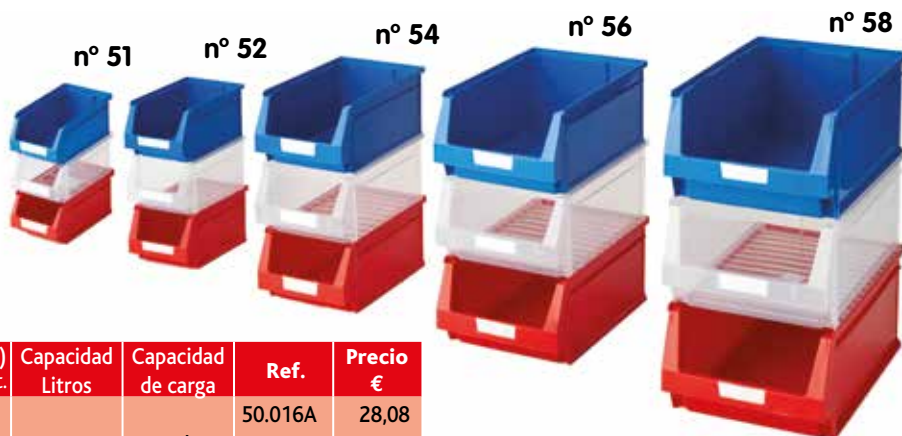

Artículo	Medidas (en mm) Long. x Fondo x Alt.	Capacidad Litros	Capacidad de carga	Ref.	Precio €
Lote de 24 gavetas nº 51 Azul	100 x 170 x 80	0,8	10 kg	50.016A	28,08
Lote de 24 gavetas nº 51 Rojo				50.016R	28,08
Lote de 24 gavetas nº 51 Transparente				50.051TL	30,24
Lote de 15 gavetas nº 52 Azul	160 x 236 x 130	3,2	15 kg	50.017A	43,95
Lote de 15 gavetas nº 52 Rojo				50.017R	43,95
Lote de 15 gavetas nº 52 Transparente				50.052TL	48,30
Lote de 12 gavetas nº 54 Azul	216 x 336 x 155	7,7	20 kg	50.018	65,40
Lote de 12 gavetas nº 54 Rojo				50.053RL	65,40
Lote de 12 gavetas nº 54 Transparente				50.053TL	72,00
Lote de 8 gavetas nº 56 Azul	270 x 420 x 175	12,1	25 kg	50.0181	71,52
Lote de 8 gavetas nº 56 Rojo				50.056RL	71,52
Lote de 8 gavetas nº 56 Transparente				50.056TL	78,56
Lote de 12 gavetas nº 58 Azul	303 x 500 x 200	22,2	30 kg	50.019	165,12
Lote de 12 gavetas nº 58 Rojo				50.058RL	165,12
Lote de 12 gavetas nº 58 Transparente				50.058TL	181,80

Para gama completa
visite nuestra web:
www.esmelux.com/gavetas



ARMARIOS METÁLICOS

Armario Universal con puertas batientes

4 estantes interiores



459,75€
REF.: 51.100GR

5 estantes interiores



484,91€
REF.: 51.105GR



- Armario metálico de cuerpo soldado, sólido, robusto y muy económico.
- Dimensiones exteriores: **1.000 x 450 x 1.980 mm** (longitud x fondo x altura).
- Puertas batientes con cerradura de doble pasador y tiradores de plástico a ras de puertas.
- Acabado en pintura epoxi color gris RAL-7035 (consultar otras opciones).
- Estantes regulables en altura cada 60 mm.
- Capacidad de **40 kg** de carga uniforme.
- Aptos para colocar carpetas colgantes DIN-A4 con visor lateral, archivadores AZ folio...

www.esmelux.com/armarios-y-archivadores-metalicos

Archivador con cajones para carpetas colgantes



- Cajones con guía sobre bolas de acero y mecanismo antivuelco.
- Cada cajón tiene capacidad para 50 carpetas colgantes con visor superior, tamaños folio o DIN-A4.
- Con etiquetero frontal.
- Profundidad interior del cajón: **530 mm**.
- Color gris RAL-7035.
- No precisa montaje.

Nº de cajones	Medidas (en mm) Long. x Fondo x Alt.	Ref.	Precio €
4	470 x 600 x 1.320	51.001	290,44
3	470 x 600 x 1.020	510.011	258,58
2	470 x 600 x 710	510.012	216,69

Armario de limpieza

- Fabricación en chapa de acero.
- Estructura soldada.
- 3 estantes.
- Pintura epoxi gris RAL-7035.
- Dimensiones: **500 x 500 x 1.900 mm** (longitud x fondo x altura).
- Puerta enmarcada.

335,09€
REF.: 50.805



Más armarios en nuestra web:
www.esmelux.com/armarios



ESTANTERÍAS PARA ARCHIVADORES AZ



Estantería Galvamil 2 módulos

327,19€

REF.: 1.107.759



Medidas (en mm) Long. x Fondo x Alt.	Nº de AZ's posibles	Ref.	Precio €
1.800 x 320 x 1.972	110	1.107.712	275,99
2.400 x 320 x 1.972	150	1.107.759	327,19

Archivadores no incluidos

Estantería Galvamil 3 módulos

386,66€

REF.: 1.107.760



Medidas (en mm) Long. x Fondo x Alt.	Nº de AZ's posibles	Ref.	Precio €
2.700 x 320 x 1.972	165	1.107.760	386,66
3.600 x 320 x 1.972	225	1.107.761	463,46

Archivadores no incluidos

ESTANTERÍAS PARA ARCHIVADORES DEFINITIVOS

Módulos de seis estantes para archivadores definitivos

- Estanterías fabricadas en acero galvanizado.
- Carga máxima por estante: 150 kg.
- Estantes regulables en altura cada 33 mm.
- Los pies plásticos no rayan el suelo. Disponible base metálica, permite anclaje al suelo. (Ver página 13).
- Incluidas piezas de sujeción a pared + anclajes.
- Se suministra con placas de nivelación.
- Archivadores no incluidos.

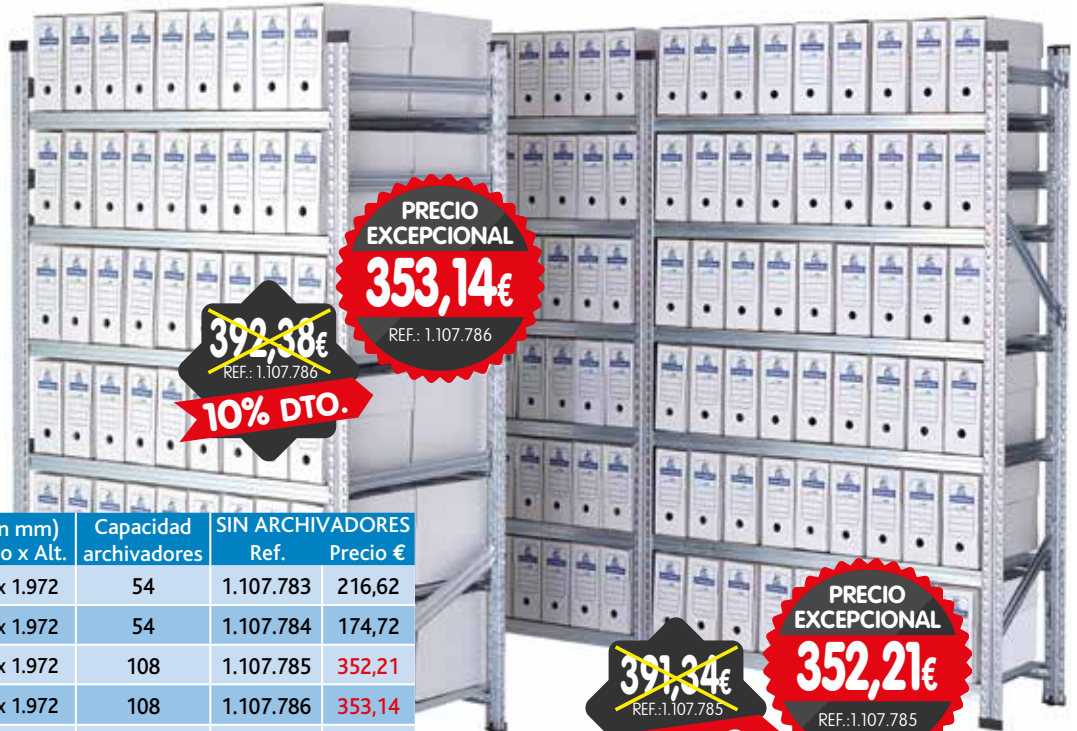

Artículo	Medidas (en mm) Long. x Fondo x Alt.	Capacidad archivadores	SIN ARCHIVADORES	
			Ref.	Precio €
Módulo inicial	1.200 x 400 x 1.972	54	1.107.783	216,62
Módulo adicional	1.200 x 400 x 1.972	54	1.107.784	174,72
Doble módulo	2.400 x 400 x 1.972	108	1.107.785	352,21
Módulo inicial	1.200 x 800 x 1.972	108	1.107.786	353,14
Módulo adicional	1.200 x 800 x 1.972	108	1.107.787	309,19
Doble módulo	2.400 x 800 x 1.972	216	1.107.810	650,92

Módulo de ocho estantes para archivadores definitivos

- Carga máxima por estante: 130 kg.
- Permite regular la altura cada 33 mm.
- Disponible con o sin archivadores. (Ver web).
- Incluidos accesorios de sujeción a pared, además de base metálica que permite anclaje al suelo. Para mayor seguridad.
- Se suministra con placas de nivelación.

PRECIO EXCEPCIONAL
563,90€
REF.: 1.107.801

~~626,56€~~
REF.: 1.107.801
10% DTO.



Artículo	Medidas (en mm) Long. x Fondo x Alt.	Capacidad archivadores	SIN ARCHIVADORES	
			Ref.	PRECIO EXCEPCIONAL €
Módulo inicial	1.500 x 400 x 2.500	96	1.107.799	306,09
Módulo adicional	1.500 x 400 x 2.500	96	1.107.800	257,81
Doble módulo	3.000 x 400 x 2.500	192	1.107.801	563,90

* A emplear sólo en hileras dobles o hileras sencillas fijadas a la pared.

Archivadores definitivos

- Dimensiones: **115 x 390 x 275 mm** (frente x fondo x alto).
- Se suministran en lotes de **50 uds.**

Ref.: 45.006
Precio: **52,00€**





CARACTERÍSTICAS

- Fabricadas en acero galvanizado.
- Mayor aprovechamiento del espacio al utilizar un único pasillo.
- Con laterales abiertos que permiten mejor circulación del aire (*recomendado para almacenaje de documentación en papel o cartón para evitar su deterioro*).
- También disponible con cierres laterales y de fondo.
- Posibilidad de cierre con llave y botón de bloqueo.
- Eficaz sistema de eje continuo motriz, fácilmente utilizable mediante mecanismo de traslación.
- Las vías se colocan directamente sobre el suelo que debe estar nivelado adecuadamente.

ESPECIFICACIONES TÉCNICAS

- Anchura mínima de pasillo entre alineaciones: **800 mm.**
- Anchura mínima de pasillo lateral: **1.000 mm.**
- Fondo mínimo en estanterías SIMPLES: **600 mm.**
DOBLES: **320 + 320 mm.**
- Para uso en rango de temperaturas: **5° a 30°C.**
- Carga máxima por base móvil: **2.000 kg.**
- Desplazamiento simultáneo: una base móvil.
- Número máximo de módulos por carrito: 4 módulos y/o longitud máxima **5.000 mm.**

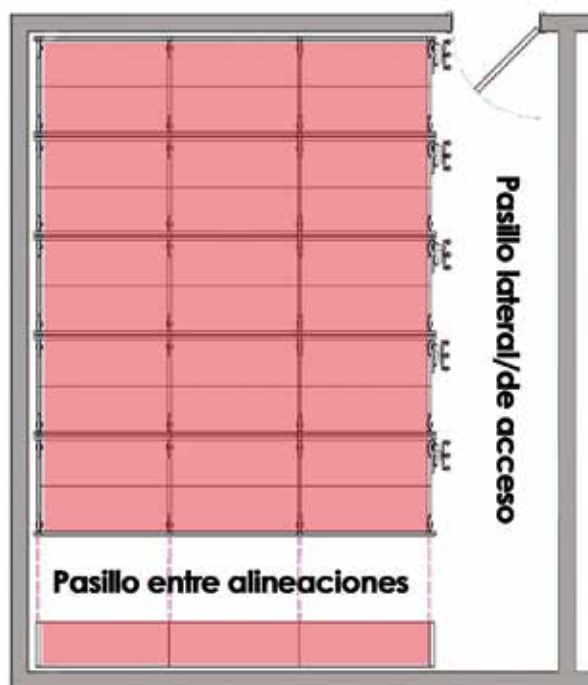

PROYECTO A MEDIDA

Con unos datos básicos, podemos presupuestarle un proyecto acorde a sus necesidades y presupuesto.

ESTANTERÍAS TEXTIL

Parabán cromado



- Compuesto por dos estantes y una barra porta-perchas.
- Ruedas orientables \varnothing 125 mm, dos de ellas con freno.
- Ruedas antihilo.
- Capacidad de carga: **hasta 270 kg/ carro.**
- Para uso en suelos lisos sin desniveles.

RUEDAS
 \varnothing 125 mm

Medidas (en mm) Long. x Fondo x Altura	Estantes	Ref.	Precio €
900 x 450 x 1.760	2 + Barra	25.677	297,03
1.220 x 450 x 1.760	2 + Barra	25.678	322,22
1.520 x 450 x 1.760	2 + Barra	25.679	350,50
900 x 600 x 1.760	2 + Barra	25.680	318,45
1.220 x 600 x 1.760	2 + Barra	25.681	350,88
1.520 x 600 x 1.760	2 + Barra	25.682	387,50

Estantería cromada para textil con 2 barras colgadoras



- Fabricada en acero cromado, con 3 estantes de varilla y 2 barras colgadoras para 2 niveles para prendas colgadas.
- Permite ampliación con más módulos de cromo.

Medidas (en mm) Long. x Fondo x Altura	Nº Estantes	Nº Barras	Ref.	Precio €
900 x 450 x 2.000	3	2	25.260	193,10
1.220 x 450 x 2.000	3	2	25.261	233,38
1.520 x 450 x 2.000	3	2	25.262	275,80
900 x 600 x 2.000	3	2	25.270	225,23
1.220 x 600 x 2.000	3	2	25.271	276,37
1.520 x 600 x 2.000	3	2	25.272	331,30

Carro de cromo con separadores



- Medidas: **1.220 x 450 x 1.760 mm.** (long. x fondo x altura).
- Estantes techo y base: **1.220 x 450 mm.** (longitud x fondo).
- 4 estantes interiores: **600 x 450 mm.** (longitud x fondo).
- Número de estantes: **6** (longitud x fondo)
- Separadores: **15 separadores.**
- 4 ruedas orientables de \varnothing 125 mm con freno
- Capacidad de carga hasta **270 kg.**

Medidas (en mm) Long. x Fondo x Alt.	Estantes interiores	Separadores	Asa	Ref.	Precio €
1.520 x 450 x 1.760	6	15	1 ud.	25.806	664,27
1.220 x 450 x 1.760	6	15	1 ud.	25.808	579,43

Parabán cromado con estantes y separadores

485,70€
REF.: 25.798



- Medidas: **1.220 x 450 x 1.760 mm.** (longitud x fondo x altura).
- Estantes techo y base: **1.220 x 450 mm.** (longitud x fondo).
- 4 estantes interiores: **600 x 450 mm.** (longitud x fondo).
- Separadores: 5 separadores de estante.
- Barra portaperchas: **600 mm.** (longitud).
- 4 ruedas de \varnothing 125 mm.
- Capacidad de carga: hasta **270 kg/módulo.**
- Disponible con o sin asa.

Medidas (en mm) Long. x Fondo x Alt.	Estantes interiores	Separadores	Barra colgadora	Asa	Ref.	Precio €
1.220 x 450 x 1.760	4	5	1	sin asa	25.797	474,77
1.220 x 450 x 1.760	4	5	1	1 ud.	25.798	485,70



Módulo Textil
3 estantes,
1 conjunto
porta-perchas
interior



Detalle porta-perchas interior

Medidas (en mm) Longitud x Fondo x Altura	Módulo inicial		Módulo adicional	
	Ref.	Precio €	Ref.	Precio €
900 x 500 x 2.000	11.445	196,16	11.457	134,22
1.200 x 500 x 2.000	11.444	219,86	11.456	157,92
1.500 x 500 x 2.000	11.443	269,94	11.455	208,00

Módulo Textil
2 estantes,
2 conjuntos
porta-perchas
interiores



Medidas (en mm) Longitud x Fondo x Altura	Módulo inicial		Módulo adicional	
	Ref.	Precio €	Ref.	Precio €
900 x 500 x 2.000	11.448	188,74	11.460	126,80
1.200 x 500 x 2.000	11.447	207,26	11.459	145,32
1.500 x 500 x 2.000	11.446	254,58	11.458	192,64



Módulo Textil
4 estantes,
1 conjunto
porta-perchas
interior

Medidas (en mm) Longitud x Fondo x Altura	Módulo inicial		Módulo adicional	
	Ref.	Precio €	Ref.	Precio €
900 x 500 x 2.000	11.442	214,86	11.454	152,92
1.200 x 500 x 2.000	11.441	245,78	11.453	183,84
1.500 x 500 x 2.000	11.440	309,07	11.452	247,13

Módulo Textil
2 estantes,
4 barras
porta-perchas
exteriores



Detalle porta-perchas exteriores.



Medidas (en mm) Longitud x Fondo x Altura	Módulo inicial		Módulo adicional	
	Ref.	Precio €	Ref.	Precio €
900 x 600 x 2.000	11.451	228,06	11.463	164,36
1.200 x 600 x 2.000	11.450	262,58	11.462	198,88
1.500 x 600 x 2.000	11.449	308,00	11.461	244,30

Ropa cortesía de Super Sport



ESTANTERÍAS PARA CÁMARAS FRIGORÍFICAS



Cumple con las regulaciones actuales europeas para el contacto indirecto de alimento.

Estanterías SX de acero inoxidable AISI 304 para cámaras frigoríficas 5 estantes

CARACTERÍSTICAS

- Fabricadas en acero inoxidable AISI 304.
- Bastidores en tubo cuadrado (32 x 32 mm) cerrado de acero con nivelador incorporado.
- Montaje mediante enganches y tornillos inoxidables con cabeza avellanada para llave allen.
- Estantes regulables en altura cada 16,5 mm.
- Tres posibilidades de estantes (*ver página 56*):
 - Polipropileno verde para temperaturas entre **-30°** y **+7° C** (consultar para otras temperaturas).
 - Vigas de apoyo secundarias.
 - Chapa lisa sobre vigas de apoyo.
- Posibilidad de instalación en esquinas.
- Base plástica regulable en altura (estándar), base metálica (opcional).

Medidas nominales (en mm) Long. x Fondo x Altura	Carga por estante	Módulo inicial		Módulo adicional	
		Ref.	Precio €	Ref.	Precio €
900 x 400 x 2.000	90 kg	11.389.901	300,12	11.389.902	230,51
1.200 x 400 x 2.000	120 kg	11.389.903	427,42	11.389.904	357,81
1.500 x 400 x 2.000	120 kg	11.389.905	490,42	11.389.906	420,81

Tres posibilidades de estantes:

Estante con chapa lisa.



Estante con vigas secundarias.



Estante con panel polipropileno de uso alimentario (válido para contacto indirecto de alimentos).



Estantería inox SX en esquina

Compuesto por 1 módulo de **1.200 x 400 x 2.000 mm** y otro de **900 x 400 x 2.000 mm** (long. x fondo x alt.). Cada módulo tiene 4 estantes de polipropileno.



Ref.: 11.389.914
Precio: 611,18€

IMPORTANTE

Las medidas de las tablas corresponden a la superficie útil de carga (interior de la estantería). Para conocer la longitud exacta exterior, sume **68 mm** al módulo inicial y **34 mm** por cada módulo adicional. Fondo exacto: **390 mm**. Altura mínima con Base Plástica regulable: **2.063 mm**, con Base Metálica: **2.033 mm**.

Estantería MB en acero inoxidable



CARACTERÍSTICAS

- Fabricadas en acero inoxidable AISI 304.
- Bastidores en tubo liso de 30 x 30 x 1 mm con nivelador incorporado.
- Largueros en chapa plegada de 1,5 mm de espesor, en forma de "U" de 43 x 28 mm.
- Fácil montaje sin tuercas ni tornillos.
- Tres posibilidades de estantes.
- Estantes regulables en altura cada **200 mm**.
- Apta para temperaturas entre **-30° y +85°C**
- Capacidad máxima por estante **180 kg**.
- Posibilidad de instalación en esquinas.
- Longitudes: desde **800 mm** hasta **1.600 mm** (distintas opciones de longitudes en incrementos de 50 mm).
- Fondos: **300, 400 y 500 mm**.

Medidas (en mm) Longitud x Fondo x Altura	Módulo inicial		Módulo adicional	
	Ref.	Precio €	Ref.	Precio €
850 x 400 x 1.800 3 est.	11.701	340,61	11.710	239,44
1.150 x 400 x 1.800 3 est.	11.702	383,96	11.711	282,79
1.450 x 400 x 1.800 3 est.	11.703	436,67	11.712	335,50
850 x 400 x 1.800 4 est.	11.704	386,70	11.713	285,53
1.150 x 400 x 1.800 4 est.	11.705	444,50	11.714	343,33
1.450 x 400 x 1.800 4 est.	11.706	514,78	11.715	413,61
850 x 400 x 1.800 5 est.	11.707	432,79	11.716	331,62
1.150 x 400 x 1.800 5 est.	11.708	505,04	11.717	403,87
1.450 x 400 x 1.800 5 est.	11.709	592,89	11.718	491,72



Existen tres posibilidades de estantes:

- A** - Polipropileno azul (uso alimentario).
- B** - Acero inoxidable liso.
- C** - Acero inoxidable perforado.

Posibilidad de instalación en esquinas. *Consultar Web.*

Instalación en cámara frigorífica.



IMPORTANTE

Para calcular las medidas exteriores, añada **60 mm** a cada módulo inicial y **30 mm** a cada módulo adicional.

DURALINOX

Las estanterías Duralinox son una solución para el almacenamiento de alimentos con homologación NF. Fabricadas en duraluminio anodizado de 20 micras, con tornillería en acero inoxidable. Están pensadas para cámaras frigoríficas, cocinas industriales y el sector HORECA.

Sus posibilidades de ampliación vienen dadas por un sistema modular flexible y robusto, con múltiples accesorios y opciones de crecimiento, que ayuda a crear grandes instalaciones a medida.



Para almacenaje de material sanitario

**Accesorios de sujeción:**

Los accesorios de sujeción para estanterías son necesarios para mejorar la fijación de algunas instalaciones aumentando la estabilidad y la seguridad. Este conjunto de sujeción **INOX SX** ayuda a anclar los módulos a la pared. **Está orientado para las estanterías SX, pero es compatible también con las Duralinox y las estanterías de alimentación MB.** Es necesario perforar la pared para la fijación.



Referencia: 113.850 | Precio: 5,63€.

Instalación en Centro Asistencial

DURALINOX con polipropileno de 4 estantes



Homologada
para uso
alimentario

Bandejas de polipropileno
desmontables y aptas para lavavajillas.

MÓDULOS EN ESQUINA

12 LONGITUDES:

497, 579, 661, 743, 825, 907, 989, 1.071, 1.235, 1.317, 1.399 y 1.563 mm.

3 FONDOS:

370*, 470, 570 mm*. (*compatibles con cubetas Gastronorm).

2 ALTURAS:

1.700 y 2.000 mm.

Consultar [web](#) para más dimensiones. (fondos 370, 570 mm)

CARACTERÍSTICAS

- Fabricadas en duraluminio anodizado de 20 micras, con tornillería en acero inoxidable.
- **Homologación NF de higiene alimentaria.**
- Fácil montaje sin tuercas ni tornillos.
- Estantes de polipropileno negro de uso alimentario, temperatura entre **-40° y +85° C.**
- Bastidores (elementos verticales) se suministran armados y cuentan con base plástica reguladora de altura.
- Estantes regulables en altura cada 150 mm.
- Capacidades de carga uniforme por estante
- Longitudes de estante de hasta 989 mm: **150 kg.**
- Longitudes de estante de 1.071 mm y superior: **120 kg.**
- Puntales de bastidor de 28 x 31 mm de sección.
- Largueros de 27 x 50 mm de sección.
- Posibilidad de instalación en esquinas.

Medidas (en mm) Longitud x Fondo x Alt.	Estantes Número	Capacidad de Carga (kg/estante)	Módulo inicial		Módulo adicional	
			Ref.	Precio €	Ref.	Precio €
497 x 470 x 1.700	4	150 Kg	26.493	234,28	26.495	179,26
579 x 470 x 1.700	4	150 Kg	26.494	238,52	26.496	183,50
661 x 470 x 1.700	4	150 kg	26.507	242,76	26.508	187,74
743 x 470 x 1.700	4	150 kg	26.519	260,96	26.545	205,94
825 x 470 x 1.700	4	150 kg	26.501	271,76	26.504	216,74
907 x 470 x 1.700	4	150 kg	26.502	284,24	26.505	229,22
989 x 470 x 1.700	4	150 kg	26.520	296,40	26.546	241,38
1.071 x 470 x 1.700	4	120 kg	26.521	313,24	26.547	258,22
1.235 x 470 x 1.700	4	120 kg	26.503	338,12	26.506	283,10
1.317 x 470 x 1.700	4	120 kg	26.522	347,64	26.548	292,62
1.399 x 470 x 1.700	4	120 kg	26.523	364,08	26.550	309,06
1.563 x 470 x 1.700	4	120 kg	26.524	389,60	26.551	334,58



DESPENSAS

Carro de servicio en acero inoxidable

- Fabricación en acero inoxidable.
- 4 ruedas orientables, 2 con freno. Con carcasa en acero cincado y bandeja en goma gris.
- Se entrega desarmado: asas verticales, ruedas y bandejas.



Separación entre estantes:

- Carro con 3 niveles: 280 mm.
- Carro con 2 niveles: 560 mm.

Ruedas: medida ø 124 mm.

- 4 ruedas orientables, 2 con freno.

Medidas (en mm) Long. x Fondo x Alt.	Estantes Número	Capacidad de carga	Ref.	Precio €
890 x 590 x 950	3	190 kg	20.513	420,99
890 x 590 x 950	2	190 kg	20.512	335,85

Tarima plataforma

- Fabricadas en tubo de acero inoxidable AISI 304.
- Incluye dos largueros laterales más tres largueros centrales.
- Doble horizontal en los extremos.
- Se suministra montado.
- Adaptada a las normas sanitarias.
- Tres longitudes: **900, 1.200 y 1.500 mm.**
- Fondo estándar de **400 mm.** Opcionalmente, fondos de **500 y 600 mm.**
- Altura estándar de **300 mm.**
- Capacidad de carga: **250 kg.**
- Para tarimas en otros materiales, consulte nuestra web: www.esmelux.com/alimentacion

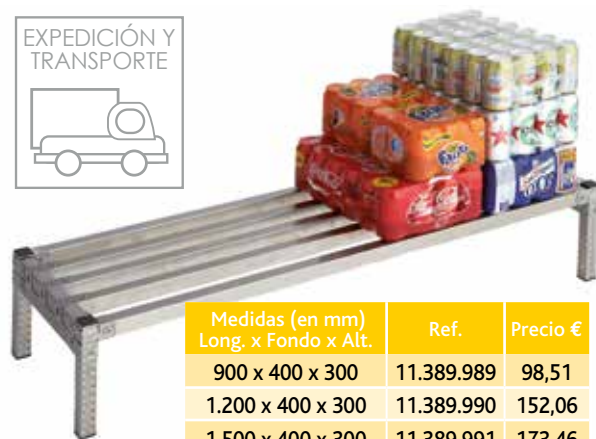

Medidas (en mm) Long. x Fondo x Alt.	Ref.	Precio €
900 x 400 x 300	11.389.989	98,51
1.200 x 400 x 300	11.389.990	152,06
1.500 x 400 x 300	11.389.991	173,46

www.esmelux.com/estanterias-alimentacion-y-restauracion

Estantería Galvamil con paneles de polipropileno

¡Aproveche al máximo su despensa!

- Con bandejas especiales de polipropileno de alta calidad de uso alimentario (para contacto indirecto con los alimentos).
- Fáciles de limpiar, máxima higiene.
- Carga máxima uniforme por panel plástico de hasta **30 kg.**
- Refuerzos inferiores de altura 30 mm.
- Porcentaje >50% de hueco libre en superficie de panel para fácil limpieza por agua a presión.
- Con **5 estantes por módulo**, regulables en altura **cada 33 mm.**
- Con bases plásticas que no rayan el suelo.
- También disponibles estantes sueltos de polipropileno para ampliar o completar otros módulos.



**Módulo Inicial +
Módulo Adicional**

Ref.: 119.051
Precio: 327,58€

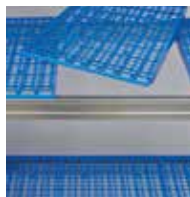

Paneles modulares de 300 x 400 mm (long. x fondo).



Fácil limpieza con agua a presión o lavavajillas.

Además, puede personalizar su estantería combinando distintos fondos, alturas y longitudes, con estantes lisos, barras colgadoras, etc. Consúltenos

Artículo	Medidas (en mm) Long. x Fondo x Alt.	Tipo	Carga por estante	Nº estantes	Ref.	Precio €
Estantería Galvamil con paneles plásticos azules	900 x 400 x 1.972	Inicial	90 kg	5	119.040	184,74
Estantería Galvamil con paneles plásticos azules	900 x 400 x 1.972	Adicional	90 kg	5	119.052	142,84
Alineación Galvamil con paneles plásticos azules	1.800 x 400 x 1.972	Inicial+Adicional	90 kg	10	119.051	327,58
Estante Galvamil con paneles plásticos azules	600 x 400		60 kg		119.301	12,76
Estante Galvamil con paneles plásticos azules	900 x 400		90 kg		119.311	18,92
Estante Galvamil con paneles plásticos azules	1.200 x 400		120 kg		119.321	25,06
Estante Galvamil con paneles plásticos azules	1.500 x 400		130 kg		119.331	33,90
Bastidor	400 x 1.972				12.076	40,64

Estantería Universal para botellas

- Módulo de acero galvanizado con aplique para botellas.
- **600 x 320 mm** (longitud x fondo).
- Alturas de **2.000 mm** o de **2.500 mm**.
- De 6 a 8 compartimentos individuales por módulo para almacenaje de vinos por referencias.
- Estanterías con laterales de chapa galvanizada y separación diagonal de compartimentos en madera melaminada.
- Piezas de anclaje a pared incluidas.
- Se suministra con placas de nivelación.



Estantes	Medidas (en mm) Long. x Fondo x Alt.	Módulo inicial Ref.	Precio €
5	600 x 320 x 2.500	11.390	284,58
4	600 x 320 x 2.000	11.392	250,31

Estantes	Medidas (en mm) Long. x Fondo x Alt.	Módulo adicional Ref.	Precio €
5	600 x 320 x 2.500	11.391	188,69
4	600 x 320 x 2.000	11.393	161,77



Carrito de acero cromado para botellas



- Fabricación en acero cromado.
- **4 estantes** para botellas.
- 1 estante de varilla alto brillo.
- Ruedas orientables de carga: **40 kg/carrito**.
- El estante de 600 mm de long. permite 6 botellas.
- El estante de 900 mm de long. permite 9 botellas.

Medidas (en mm) Long. x Fondo x Alt.	Ref.	Asa	Precio €
600 x 350 x 890	25.720	No	176,19
600 x 350 x 890	25.722	Sí	186,04
900 x 350 x 890	25.721	No	236,30
900 x 350 x 890	25.723	Sí	246,15

Estantería de acero cromado para botellas

- Fabricación en acero cromado.
- Estantes para botellas en horizontal.
- Longitud (frente) de estante: **600, 900 mm**.
- Capacidad de botellas en estante de 600 mm: **6 botellas/estante**.
- Capacidad de botellas en estante de 900 mm: **9 botellas/estante**.
- Fondo: 350 mm.
- Alturas: 890, 1.600, 2.000 mm.
- Capacidad de carga por estante **75 kg**.

Medidas (en mm) Long. x Fondo x Alt.	Ref.	Precio €
600 x 350 x 890	25.644	167,37
600 x 350 x 1.600	25.770	273,94
600 x 350 x 2.000	25.757	375,67
900 x 350 x 890	25.640	227,48
900 x 350 x 1.600	25.771	375,06
900 x 350 x 2.000	25.758	517,80



CARROS DE ALMACÉN

Carro plataforma reforzado para 250 kg



- Barra de plegado accionable con el pie.
- Perfiles de acero bajo la plataforma refuerzan y distribuyen el peso.
- **Carga máxima 250 kg.**

- Dimensiones: **503 x 812 x 940 mm** (ancho x largo x alto).
- Tamaño plegado: **250 mm.**
- Material: Polipropileno reforzado.
- 4 ruedas **Ø 100 mm** de goma maciza (2 fijas y 2 orientables).
- Peso propio: **10,8 kg.**

Carrito de reparto de polipropileno

- Estantes de polipropileno reforzado, incluyen reborde perimetral anticaídas de 20 mm.
- Tubos verticales de aluminio.
- Banda de rodadura en goma termoplástica.
- Ruedas orientables de **Ø 100 mm** con doble rodamiento, dos con freno.

148,33€
REF.: 52.101



Características:

- Separación entre estantes: **310 mm.**
- Carga máxima por estante: **120 kg.**
- Carga máxima por carrito: **250 kg.**
- Peso neto: **11,5 kg.**
- Dimensiones carrito: **480 x 850 x 1.000 mm** (ancho x largo x alto).
- Dimensiones estantes: **450 x 680 mm** (ancho x largo).

Roll Container

Roll container en acero zincado electrolítico de color plata. Completamente desmontable. Con 4 ruedas de **Ø 100 mm**, 2 fijas y 2 orientables. **Base de 720 x 800 mm.**

Carga máxima por carro: 500 kg.

Tenemos 4 modelos disponibles:

- A) Con 2 laterales. Incluye 2 tensores.
- B) Con 3 laterales. Incluye 1 tensor.
- C) Con 3 laterales y estante intermedio. Incluye 1 tensor.
- D) Con 3 laterales y puerta abatible.

Con 1 estante



REF.: 80.634

Con puerta abatible



REF.: 80.635

	Medidas (en mm) Long. x Fondo x Alt.	Altura interior	Capacidad carga kg	Ø Ruedas (en mm)	Ref.	Precio €
A)	720 x 800 x 1.800	1.640 mm	500	100	80.632	236,77
B)	720 x 800 x 1.800	1.640 mm	500	100	80.633	280,44
C)	720 x 800 x 1.800	1.640 mm	500	100	80.634	320,82
D)	720 x 800 x 1.800	1.640 mm	500	100	80.635	335,30

Plataforma con laterales

- Ideal para el transporte y almacenamiento temporal.
- Los laterales de rejilla se pueden extraer individualmente.
- Malla de **50 x 50 x 5 mm**, con altura paredes de **500 mm.**
- Ruedas **Ø 160 mm** de goma (2 fijas y 2 orientables).
- **Carga máxima 500 kg.**
- Base en madera plastificada color rojo con chasis de acero. Medidas **600 x 900 mm.**

456,00€
REF.: 20.301



Dimensiones totales
610 x 1.090 x 1.010 mm
(ancho x largo x alto).

Carro multiuso con puerta abatible



411,04€
REF.: 80.601

Medidas (en mm) Long. x Fondo x Alt.	Altura interior	Capacidad carga kg	Ø Ruedas (en mm)
1.200 x 800 x 1.800	1.650 mm	600	125

Carro multiuso 3 estantes



509,39€
REF.: 80.602

Medidas (en mm) Long. x Fondo x Alt.	Altura interior	Capacidad carga kg	Ø Ruedas (en mm)
1.200 x 800 x 1.800	1.650 mm	600	125

CARRO MULTIUSO: Tubo/varilla zincados, permite la incorporación de accesorios como puerta abatible y estantes. Fácil movimiento sobre ruedas $\varnothing 125$ mm, 2 fijas y 2 orientables. Carga máxima por carro: **600 kg**. Carga máxima por estante **100 kg**.

Roll multiusos con asas



Características:

- Roll multiusos de **2 laterales + malla trasera desmontable**.
- Base metálica con **4 ruedas orientables $\varnothing 125$ mm** (en goma termoplástica color gris).
- Compatible con **cajas de 600 x 400 mm**.
- Capacidad de carga: **hasta 400 kg**.
- Acabado zincado electrolítico de color plata.



562,79€
REF.: 80.641

Medidas (en mm) Long. x Fondo x Alt.	Estantes interiores	Capacidad carga kg	Ø Ruedas (en mm)	Ref.	Precio €
1.290 x 670 x 1.830	0	400	125	80.639	399,26
1.290 x 670 x 1.830	3	400	125	80.641	562,79

399,26€
REF.: 80.639

CARRITOS PARA ARCHIVO Y HORECA

CARACTERÍSTICAS

- Fabricación en acero cromado.
- Ruedas orientables \varnothing 100 ó 125 mm, dos con freno.
- Para capacidades de carga de 80 y 270 kg/carrito respectivamente.
- Las ruedas \varnothing 125 mm anti-hilo.

- Cada carrito incluye una asa para que su desplazamiento sea más fácil.
- Para uso en suelos lisos sin desniveles.
- Para uso en ambientes secos.
- Estantes regulables en altura cada 25 mm.

Carrito de acero cromado con topes laterales



Medidas (en mm) Ancho x Largo x Alt.	RUEDAS \varnothing 100 mm		RUEDAS \varnothing 125 mm	
	Ref.	Precio €	Ref.	Precio €
450 x 900 x 1.040	257.042	224,53	257.041	328,29

Carrito de acero cromado con cierres laterales



385,65€
REF.: 25.704

Medidas (en mm) Ancho x Largo x Alto	RUEDAS \varnothing 100 mm		RUEDAS \varnothing 125 mm	
	Ref.	Precio €	Ref.	Precio €
450 x 600 x 1.040	25.699	250,69	25.708	354,45
450 x 900 x 1.040	25.700	281,89	25.704	385,65
600 x 900 x 1.040	25.701	324,78	25.705	428,54
450 x 1.220 x 1.040	25.702	322,45	25.706	426,21
600 x 1.220 x 1.040	25.703	376,20	25.707	479,96

Carrito de acero cromado con 3 estantes



Medidas (en mm) Ancho x Largo x Alt.	RUEDAS \varnothing 100 mm		RUEDAS \varnothing 125 mm	
	Ref.	Precio €	Ref.	Precio €
450 x 600 x 1.040	25.620	169,69	25.629	273,45
450 x 900 x 1.040	25.621	187,33	25.625	291,09
600 x 900 x 1.040	25.622	220,86	25.626	324,62
450 x 1.220 x 1.040	25.623	217,63	25.627	321,39
600 x 1.220 x 1.040	25.624	262,02	25.628	365,78

Carrito de acero cromado con 3 estantes tipo cesta



Medidas (en mm) Ancho x Largo x Alt.	RUEDAS \varnothing 100 mm		RUEDAS \varnothing 125 mm	
	Ref.	Precio €	Ref.	Precio €
350 x 600 x 1.040	25.659	238,96	25.821	342,72
450 x 600 x 1.040	25.818	255,13	25.824	358,89
350 x 900 x 1.040	25.658	278,35	25.822	382,11
450 x 900 x 1.040	25.819	301,66	25.825	405,42
350 x 1.220 x 1.040	25.817	336,28	25.823	440,04
450 x 1.220 x 1.040	25.820	354,73	25.826	458,49

CARACTERÍSTICAS CARROS DE ACERO CROMADO

- Fabricación en acero cromado.
- Ruedas orientables \varnothing 100 ó 125 mm, dos con freno.
- Para capacidades de carga de 80 y 270 kg/carrito respectivamente.

Carro de acero cromado con separadores y asa



RUEDAS
 \varnothing 125 mm

Medidas (en mm) Ancho x Largo x Alt.	Estantes (Nº)	Separadores (Nº)	Ref.	Precio €
450 x 1.220 x 1.760	6	15	25.808	579,43
450 x 1.520 x 1.760	6	15	25.806	664,27

CARROS DE PICKING

- Las ruedas \varnothing 125 mm anti-hilo.
- Estantes regulables en altura cada 25 mm.
- Para uso en suelos lisos sin desniveles.
- Para uso en ambientes secos.

Carro de acero cromado expositor con estantes inclinados y cajas Eurobox



RUEDAS
 \varnothing 125 mm

Medidas (en mm) Ancho x Largo x Alt.	Cajas (Nº)	Ref.	Precio €
450 x 900 x 1.040	6	25.744	431,78
450 x 900 x 1.760	12	25.746	660,88
450 x 1.220 x 1.040	8	25.745	498,62
450 x 1.220 x 1.760	16	25.747	784,46

Carro de acero cromado pesos pesados con asa



438,93€

REF.: 25.6071

RUEDAS
 \varnothing 125 mm

Medidas (en mm) Long. x Fondo x Alt.	Estantes (nº)	Ref.	Precio €
900 x 450 x 1.760	4	25.605	339,81
900 x 600 x 1.760	4	25.606	384,05
1.220 x 450 x 1.760	4	25.607	380,21
1.220 x 600 x 1.760	4	25.6071	438,93
1.520 x 450 x 1.760	4	25.6072	436,77
1.520 x 600 x 1.760	4	25.6073	512,17

Carro de acero cromado con cajas plásticas tapa roja



Medidas (en mm) Ancho. x Largo x Alto	\varnothing Ruedas	Estantes	Cajas	Capacidad por cajas	Ref.	Precio €
450 x 1.220 x 1.040	100 mm	5	20	7	25.894	433,55
450 x 1.220 x 1.040	125 mm	5	20	7	25.895	537,31

64 | ESTANTERÍAS DE ACERO CROMADO

ACCESORIOS PARA ESTANTERÍAS CROMADAS

Etiquetero de PVC fijo

(Lote de 6 unidades)



Medidas (en mm)	Ref.	Precio €
Longitud		
100 x 35	50.096	8,51



Etiquetero de PVC

con ángulo regulable

- Lote de 6 unidades
- 3 posiciones para facilitar la lectura: vertical, inclinado 60°, inclinado 45°.

Medidas (en mm)	Ref.	Precio €
Longitud		
100 x 40	50.097	10,87

Separadores

Clasifique la mercancía con estos separadores, de 200 mm de altura.

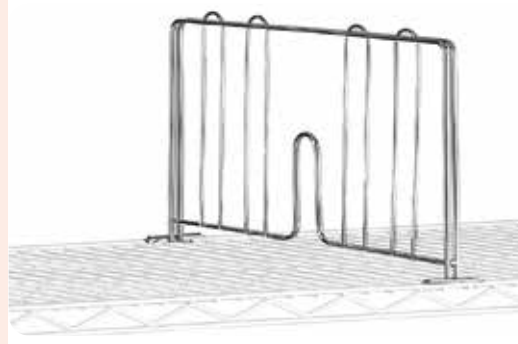

Medidas (en mm)	Ref.	Precio €
Longitud		
de 350	25.080	7,15
de 450	25.082	8,10
de 600	25.081	9,34

Cierres de seguridad

Coloque cierres laterales y/o traseros de 100 mm de altura para asegurar que la mercancía no se caiga.

Artículo	Medidas (en mm)	Ref.	Precio €
Cierre lateral	de 350	25.071	5,53
	de 450	25.072	5,97
	de 600	25.073	7,53
Cierre trasero	de 900	25.075	9,79
	de 1.220	25.076	11,50
	de 1.520	25.077	16,43

Accesorios de sujeción a pared

Para mayor seguridad en sus estanterías cromadas.

- Lote de 4 sujeciones a pared.
- Separación entre estantería y pared: 10 mm.
- Lote de 2 uds.
- Para paredes con zócalos, utilizar este distanciador.
- Separación entre estantería y pared 45 mm.
- Incluye tacos plásticos y tornillos para fijar a pared.



Ref.	Precio €
250.921	24,72

Precio lote 4 uds.



Ref.	Precio €
250.051	32,78

Precio lote 2 uds.



Encimera de policarbonato

Lámina semi-rígida opaca, espesor 1 mm

Medidas (en mm)	Ref.	Precio €
Long. x Fondo		
600 x 350	25030F	6,35
600 x 450	250302F	7,97
900 x 350	25029F	9,42
900 x 450	25024F	12,21
900 x 600	250301F	16,27
1.200 x 350	25028F	12,53
1.200 x 450	25026F	16,11
1.200 x 600	25034F	21,81
1.510 x 350	250304F	15,05
1.510 x 450	250303F	20,34
1.510 x 600	250305F	27,42

Asa tirador



- Añada un asa tirador, práctica y funcional que facilita el movimiento de módulos.
- Recomendado para uso en módulos con ruedas.

Medidas (en mm)	Ref.	Precio €
170 x 350	25.053	9,85
170 x 450	25.052	10,93
170 x 600	25.051	12,33

Barra colgadora

Fabricado en acero cromado de alto brillo y resistencia de carga.



Longitud (en mm)	Ref.	Precio €
600	25.170	18,87
900	25.171	19,73
1.220	25.172	24,72
1.520	25.173	24,72

Estantes de cromo



Estante contenedor

Perfecto para almacenaje de pequeñas piezas. Muy útil para el hogar.

Long.xFondo (en mm)	Ref.	Precio €
600 x 350 x 150	25.121	46,33
600 x 450 x 150	25.124	51,36
900 x 350 x 150	25.120	59,46
900 x 450 x 150	25.123	66,87
1.220 x 350 x 150	25.119	78,77
1.220 x 450 x 150	25.122	84,56

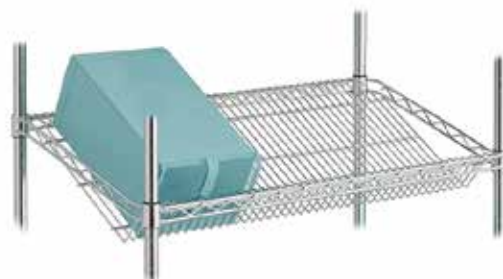

Estante inclinado

Ideal para exposiciones de producto, tiendas, etc. Destaque sus productos.

Long.xFondo (en mm)	Ref.	Precio €
900 x 450	25.025	76,55
1.220 x 450	25.023	95,58



Estante botellero

Almacene en horizontal de manera ordenada en estanterías de acero cromado con estos estantes metálicos para botellas optimizando su despena.

Long.xFondo (en mm)	Ref.	Precio €
600 x 350	25.129	28,87
900 x 350	25.130	42,54

Tope lateral fijo de cromo

Permite colgar perchas o ganchos en el lateral de su estantería de acero cromado. También sirve como tope para sostener los objetos sobre los estantes y asegurar la mercancía tanto en estanterías como en carros. Ideal para archivo.

Muy fácil montaje y desmontaje, sin herramientas, tornillos ni tuercas.

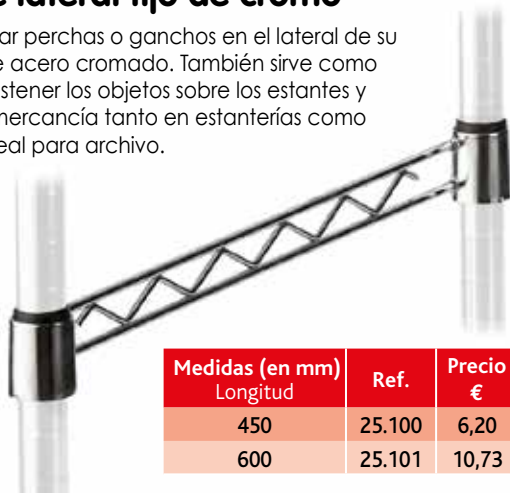

Medidas (en mm)	Ref.	Precio €
Longitud		
450	25.100	6,20
600	25.101	10,73

Conjunto unión para cromo

Fabricado en acero cromado, permite unir entre sí los tubos verticales de distintos módulos para aportar mayor rigidez en una alineación de estanterías.



Referencia: 25.005
Precio: 3,34€

Ruedas para estanterías cromadas

Conjuntos de 4 ruedas orientables para estanterías cromadas, dos de ellas con freno. Apts para uso en ambientes secos, suelos lisos sin desniveles.

Ruedas de \varnothing 50 mm para desplazamientos muy cortos y muy poco frecuentes.

Ruedas de \varnothing 100 mm para desplazamientos cortos y poco frecuentes.

Ruedas de \varnothing 125 mm, es el tamaño más resistente y favorable para desplazamientos frecuentes.

Este conjunto incluye ruedas antihuella y antihilo.

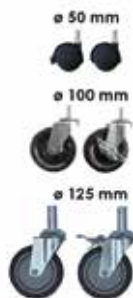

Medidas \varnothing Ruedas	Capacidad de carga (Conjunto 4 ruedas)	Color	Peso propio	Ref.	Precio €
50 mm	40 kg	Negro	0,33 kg	25.063	8,82
100 mm	80 kg	Negro	1,96 kg	25.061M	47,28
125 mm	270 kg	Gris	3,84 kg	250.62M	151,04



MÓDULOS DE CROMO

CARACTERÍSTICAS

- Fabricadas en acero cromado.
- Capacidad de carga uniforme: hasta 250 kg por estante.
- Fácil montaje con clips cónicos plásticos.
- Para uso en espacios interiores.
- Estantes regulables en altura cada 25,4 mm.
- Permiten una perfecta visibilidad y exposición del producto.



Estantería Cromada para Grandes Pesos con 4 estantes de varilla

Medidas (en mm) Longitud x Fondo x Alt.	Módulo inicial		Módulo adicional	
	Ref.	Precio €	Ref.	Precio €
900 x 350 x 1.600	25.507	152,40	25.537	135,40
900 x 450 x 1.600	25.508	167,28	25.538	150,28
900 x 600 x 1.600	25.509	210,12	25.539	193,12
1.220 x 350 x 1.600	25.510	177,96	25.540	160,96
1.220 x 450 x 1.600	25.511	207,68	25.541	190,68
1.220 x 600 x 1.600	25.512	265,00	25.542	248,00
1.520 x 350 x 1.600	25.560	213,04	25.563	196,04
1.520 x 450 x 1.600	25.561	264,24	25.564	247,24
1.520 x 600 x 1.600	25.562	338,24	25.565	321,24
900 x 350 x 2.000	25.513	167,52	25.543	142,96
900 x 450 x 2.000	25.514	182,40	25.544	157,84
900 x 600 x 2.000	25.515	225,24	25.545	200,68
1.220 x 350 x 2.000	25.516	193,08	25.546	168,52
1.220 x 450 x 2.000	25.517	222,80	25.547	198,24
1.220 x 600 x 2.000	25.518	280,12	25.548	255,56
1.520 x 350 x 2.000	25.566	228,16	25.569	203,60
1.520 x 450 x 2.000	25.567	279,36	25.570	254,80
1.520 x 600 x 2.000	25.568	353,36	25.571	328,80



Módulo adicional.

Medidas: 900 x 450 x 2.000 mm
(long. x fondo x altura).

Ref.: 25.544 Precio: 157,84€



Módulo inicial.

Medidas: 900 x 450 x 2.000 mm
(long. x fondo x altura).

Ref.: 25.514 Precio: 182,40€

Estantes adicionales

Medidas (en mm) Long. x Fondo	Carga por estante	Ref.	Precio €
600 x 350	250 kg	25.017	19,61
600 x 450	250 kg	25.018	22,88
900 x 350	250 kg	25.011	25,04
900 x 450	250 kg	25.013	28,76
900 x 600	250 kg	25.015	39,47
1.220 x 350	250 kg	25.012	31,43
1.220 x 450	250 kg	25.014	38,86
1.220 x 600	210 kg	25.016	53,19
1.520 x 350	250 kg	25.020	40,20
1.520 x 450	250 kg	25.021	53,00
1.520 x 600	170 kg	25.022	71,50

Tubos adicionales

Medidas (en mm) Altura	Ref.	Precio €
890	25.001	8,07
1.600	25.003	13,06
2.000	25.004	16,84



Estanterías en acero cromado para esquinas

Estanterías en esquina en acero cromado constituidas por un conjunto de **2 módulos de igual tamaño** que se acoplan en ángulo recto. Ideales para aprovechar rincones y crear formas de estanterías con esquinas.

Cada módulo tiene unas dimensiones de **900 x 450 x 200 mm** (largo x fondo x altura) y cuenta con **4 estantes de varilla regulables en altura cada 25,4 mm**. Muy versátil y funcional con posibilidades ampliación con otros módulos adicionales. Admiten personalización con multitud de accesorios como estantes adicionales variados, encimeras lisas, cierres perimetrales, topes de estantes, etiqueteros, etc. Especial para uso en tiendas y comercios de cara al público gracias a su estética decorativa. Solo para uso en ambientes secos.

Estanterías y carros de acero cromado

Las estanterías y carros de acero cromado Esmelux se distinguen por su alta resistencia, durabilidad y diseño funcional. Su estética cuidada los hace ideales para tiendas y comercios de cara al público, mientras que los carros destacan en oficinas por su practicidad y movilidad, facilitando la organización diaria. (Ver páginas 62 a 66).



VERSATILIDAD

MODULARIDAD

**FÁCIL
MONTAJE**



Estantería Rápida Universal con cestones



850,78€

REF.: 11.095

Módulo Doble

2.400 x 400 x 2.000 mm
(long. x fondo x altura).
Estantes con 7 divisores

Más info. pág. 9.

Estantería Galvamil 2 módulos

PRECIO
EXCEPCIONAL
262,42€
REF.: 1.107.703

~~291,58€~~
REF.: 1.107.703
10% DTO.



Dimensiones:
1.800 x 1.972 x 400 mm.
(long. x fondo x alt.)

Más info. pág. 12.

Parabán Cromado con estantes y separadores



485,70€

REF.: 25.798

- Estantes techo y base: **1.220 x 450 mm.** (longitud x fondo).
- 4 estantes interiores: **600 x 450 mm.** (longitud x fondo).
- Separadores: 5 separadores por estante.
- Barra portaperchas: **600 mm.** (longitud).
- 4 ruedas de **ø 125 mm.**, dos de ellas con freno.
- Capacidad de carga: hasta **270 kg/módulo.**
- Disponible con o sin asa.
- Ruedas antihilo.

Dimensiones:
1.220 x 450 x 1.760 mm
(long. x fondo x alt.)

Más info. pág. 52.

Banco de vestuario MG

- Chasis en tubo de acero • Gran resistencia
- Acabado pintura epoxi color gris RAL-7035
- Listones de pino barnizado • Tornillos con cabezas redondeadas
- Pies plásticos de apoyo sobre el suelo.



188,02€

REF.: 54.661

Más info. pág. 38.

GRATIS

Set gourmet de vino y quesos con 4 utensilios de acero inoxidable y bambú. Incluye herramientas para queso, sacacorchos con abridor y dosificador con tapón. Se presenta en un estuche de madera con forma de botella y tapa deslizable.
Medidas: 11,8 x 3,8 x 29 cm



SET GOURMET
DE VINO Y QUESOS

Fibrosis Quística

Esmelux colabora con la Federación Española contra la Fibrosis Quística
www.fibrosisquistica.org

*GRATIS por compras superiores a 350 € (sin IVA), hasta fin de existencias. Al hacer su pedido, indique el código que figura sobre su dirección de esta contraportada, y la Edición 2026-B. Sólo un regalo por cliente. No acumulable a otras ofertas comerciales. Obsequio sustituible por otro de igual o mayor valor en caso de agotarse las existencias. Será enviado cuando el pedido esté totalmente pagado.

Mesa TS con ruedas + 1 estante inferior

Capacidad de carga uniforme por mesa hasta **200 kg.**



Incluye ruedas **ø125 mm.**, 2 orientables con freno y 2 fijas, con banda de rodadura en goma negra.

403,81€

REF.: 1.195.321

Dimensiones:
1.220 x 605 x 912 mm
(longitud x fondo x altura).

Más info. pág. 43.

Escalera de plataforma con ruedas CC/BR

- Peldaños antideslizantes de **aluminio**, de 150 mm de profundidad.
- Plataforma superior de **440 x 330 mm** (frente x fondo) con zócalo de **100 mm** de alto.
- Práctica repisa superior de **440 x 180 mm.**
- Ruedas orientables delanteras **ø 100 mm.**
- Ruedas posteriores **ø 140 mm.**
- Inclinación **65°.**
- Capacidad máxima: **150 kg.**



961,68€

REF.: 80.002

Más info. en la pág. 25.

Esmelux



Llamada **GRATUITA 900 102 920**

De lunes a viernes de 9 a 14 h y de 15 a 18 h

www.esmelux.com

esmelux@esmelux.com

Whatsapp: **660 061 676**