



Edición 2024-B  
**900 102 920**  
(teléfono gratuito)  
[www.esmelux.com](http://www.esmelux.com)  
[esmelux@esmelux.com](mailto:esmelux@esmelux.com)  
Whatsapp: 660 061 676

**Esamelux**  
estantería rápida s.l.  
*tienda integral online*

900 102 920

(Llamada gratuita)  
De lunes a viernes de  
9:00 a 14:00 y de 15:00 a 18 h.

www.esmelux.com

tienda integral online

esmelux@esmelux.com

660 061 676

Whatsapp

COORDENADAS GPS  
LAT. 40° 21' 2" N  
LONG. 3° 52' 19" W



### Sede Central

C/ Puerto de Navacerrada, 2 • Pol. Ind. Las Nieves • 28935 Móstoles



### Delegación Barcelona

C/ Unió, 24 – Local 4 · 08902 L'Hospitalet de Llobregat



### SERVICIO DE ENTREGA

Gastos de transporte en Península con entrega en planta baja: 8% del importe total del pedido según el precio del catálogo, con un mínimo de 30€. Baleares, Canarias, Ceuta y Melilla consultar.

### SERVICIO DE MONTAJE

10% del importe total del pedido. Mínimo de 100€ en Madrid y Barcelona. Resto consultar precios y disponibilidad. Condiciones válidas para Península durante la vigencia del catálogo.



### Política de Protección de Datos:

Los datos e información de contacto sobre clientes y potenciales clientes facilitados por ellos mismos a Esmelux Estantería Rápida, S.L. son incluidos en la base de datos de Esmelux Estantería Rápida, S.L. Todos los datos personales son registrados en un fichero automatizado **responsabilidad de Esmelux Estantería Rápida, S.L.**, situado en la C/ Puerto de Navacerrada 2 (28935 Móstoles). Teléfono de contacto: 900 102 920. Email de contacto: esmelux@esmelux.com. Esmelux garantiza las medidas oportunas de índole técnica y estructural para mantener la integridad y seguridad de la información personal aportada. La naturaleza de los datos puede ser: Razón Social, NIF (si hay facturación), Persona de contacto, Dirección Fiscal, Dirección de entrega, Teléfono de contacto, E-mail de contacto. En cumplimiento a lo dispuesto en la Ley Orgánica 15/199, de 13 de diciembre de Protección de Datos de Carácter Personal, los datos quedarán incorporados a un fichero informatizado propiedad de Esmelux Estantería Rápida S.L., con el objetivo de identificar al usuario con el propósito de ofrecerle una atención personalizada en la administración y gestión de pedidos además de enviar ofertas y presupuestos, facturas y notificaciones con interés legítimo. El cliente tendrá en todo momento acceso para rectificación y, en su caso, cancelación de datos, así como para oponerse al tratamiento de los mismos, comunicándolo a Esmelux Estantería Rápida S.L. por email, teléfono, correo ordinario o fax. Para más información acerca de nuestro Política de Protección de Datos, visite nuestra web: [www.esmelux.com/privacidad.php](http://www.esmelux.com/privacidad.php).

**PRECIOS DE CATÁLOGO.** Los precios de este catálogo son netos, por lo que no incluyen IVA. **Debido a la actual volatilidad de precios, los precios de este catálogo pueden verse afectados.** Los precios en vigor pueden verse en nuestra tienda online [www.esmelux.com](http://www.esmelux.com). Los portes y montaje son opcionales y no están incluidos en los precios de producto. Existen promociones puntuales en nuestra web, de las que será informado si es cliente y nos ha autorizado a enviarle avisos de promociones por e-mail. En caso de operaciones de volumen importante, pídanos presupuesto para poder ofertarle las condiciones más ventajosas.

**CARACTERÍSTICAS**

- Fabricadas en acero cromado.
- Capacidad de carga uniforme: 250 kg por estante.
- Fácil montaje con clips cónicos plásticos.
- Para uso en espacios interiores.
- Estantes regulables en altura cada 25,4 mm.
- Permiten una perfecta visibilidad y exposición del producto.

**MÓDULOS DE CROMO**



**Estantería Cromada para Grandes Pesos con 4 estantes de varilla**

Medidas (en mm) Longitud x Fondo x Alt.)	Módulo Inicial		Módulo Adicional	
	Ref.	Precio €	Ref.	Precio €
900 x 350 x 1.600	25.507	144,36	25.537	128,26
900 x 450 x 1.600	25.508	158,44	25.538	142,34
900 x 600 x 1.600	25.509	199,00	25.539	182,90
1.220 x 350 x 1.600	25.510	168,56	25.540	152,46
1.220 x 450 x 1.600	25.511	196,72	25.541	180,62
1.220 x 600 x 1.600	25.512	251,04	25.542	234,94
1.520 x 350 x 1.600	25.560	201,80	25.563	185,70
1.520 x 450 x 1.600	25.561	250,32	25.564	234,22
1.520 x 600 x 1.600	25.562	320,40	25.565	304,30
900 x 350 x 2.000	25.513	158,68	25.543	135,42
900 x 450 x 2.000	25.514	172,76	25.544	149,50
900 x 600 x 2.000	25.515	213,32	25.545	190,06
1.220 x 350 x 2.000	25.516	182,88	25.546	159,62
1.220 x 450 x 2.000	25.517	211,04	25.547	187,78
1.220 x 600 x 2.000	25.518	265,36	25.548	242,10
1.520 x 350 x 2.000	25.566	216,12	25.569	192,86
1.520 x 450 x 2.000	25.567	264,64	25.570	241,38
1.520 x 600 x 2.000	25.568	334,72	25.571	311,46



**Módulo adicional.**  
Medidas: 900 x 450 x 2.000 mm  
(Long. x Fondo x Altura).  
Ref.: 25.544 Precio: 149,50€



**Módulo inicial.**  
Medidas: 900 x 450 x 2.000 mm  
(Long. x Fondo x Altura).  
Ref.: 25.514 Precio: 172,76€

**Estantes adicionales**

Medidas (en mm) Long. x Fondo	Carga por estante	Ref.	Precio €
600 x 350	250 kg	25.017	18,57
600 x 450	250 kg	25.018	21,67
900 x 350	250 kg	25.011	23,72
900 x 450	250 kg	25.013	27,24
900 x 600	250 kg	25.015	37,38
1.220 x 350	250 kg	25.012	29,77
1.220 x 450	250 kg	25.014	36,81
1.220 x 600	210 kg	25.016	50,39
1.520 x 350	250 kg	25.020	38,08
1.520 x 450	250 kg	25.021	50,21
1.520 x 600	170 kg	25.022	67,73

**Tubos adicionales**

Medidas (en mm) Altura	Ref.	Precio €
890	25.001	7,65
1.600	25.003	12,37
2.000	25.004	15,95



**Estantería Cromada con ruedas para Grandes Pesos**

- Carro grande con 4 estantes de varilla.
- Soporta 270 kg por módulo.
- Con ruedas orientables ø 125 mm (anti-hilo), dos de ellas con freno.
- Más medidas en la web.
- También disponible con asa.
- Para uso en suelos lisos sin desniveles.

Medidas (en mm) Long. x Fondo x Alt.	Ref.	Precio €
900 x 450 x 1.760	256.085	312,30
900 x 600 x 1.760	256.084	352,86
1.220 x 450 x 1.760	256.081	350,58
1.220 x 600 x 1.760	25.608	404,90
1.520 x 450 x 1.760	256.083	404,18
1.520 x 600 x 1.760	256.082	474,26



**2 DATOS DE CONTACTO****4 ÍNDICE****3 - 19 ESTANTERÍAS**

- 3 y 5 Estanterías en acero Cromado
- 6-7 Cargas ligeras: Estantería Metálica Galvamil
- 8-11 Cargas medias: Estantería Rápida Universa
- 12 Accesorios para Estanterías Galvanizadas
- 13 Cargas pesadas: Estantería Pesos Pesados
- 14-15 Cargas XXL: Estanterías Gama TS

**SOLUCIONES DE ALMACENAJE INDUSTRIAL**

- 16-17 Estanterías de paletización
- 18 Entreplantas
- 18 Cerramientos
- 19 Cantilever

**20-28 ESCALERAS****ESCALERAS DE PLATAFORMA CON RUEDAS**

- 20 Modelo CCBS con estabilizadores
- 21 Modelo CCBR
- 22 Plegable con barandilla, modelo SP
- 22 Robusta, modelo SR
- 23 Para oficinas, modelo SG
- 23 Plegable ligera, modelo VER

**ESCALERAS PLEGABLES DE TIJERA**

- 24 Modelo NRGN, REG, CS
- 25 Con barandilla, modelo Z-Plus
- 25 Taburete plegable
- 25 Multimaster
- 26 Escalera de tramo, modelo DIA
- 26 Multiusos AU
- 27 Escalera fija con protección de espalda
- 28 Adosadas a estanterías, modelos C1, SF

**29-30 CAJAS INDUSTRIALES**

- 29 Cajas Eurobox
- 30 Cajas Multiuso Norma Europea

**31 ALMACENAJE VERTICAL**

- 31 Artes Gráficas
- 31 Almacenaje Vertical UR
- 31 Separa y Ordena

**32-33 TALLERES**

- 32 Estanterías para llantas y cubiertas en vertical
- 33 Soluciones para bobinas

**34-37 VESTUARIOS**

- 34 Taquillas Metálicas Prix
- 35 Taquillas Metálicas Soldadas
- 36 Bancos de vestuario
- 36 Suelo plástico rejado
- 37 Taquillas Fenólicas

**38-40 MESA Y BANCOS DE TRABAJO**

- 38 Mesas de trabajo, Gama UR
- 39 Mesas de trabajo, Gama TS
- 40 Banco de trabajo, modelos UR, TS
- 40 Banco de embalaje
- 40 Taburetes de laboratorio

**41-47 ESTANTERÍAS PARA PIECERÍA**

- 41 Contenedores basculantes
- 42-43 Estanterías con Gavetas
- 44-45 Estanterías con Cajones plásticos
- 46-47 Estanterías con Cestones

**48-53 ARCHIVO**

- 48 Base Móvil
- 49 Estantería Galvamil para AZ's
- 50 Estantes para Carpetas Colgantes
- 50 Estanterías para Cajas Cerradas para archivadores
- 51 Estantería Galvamil para Archivadores Definitivos
- 52 Separadores de estante
- 53 Armarios y Archivadores Metálicos

**54-55 TEXTIL**

- 54 Estanterías Cromadas para textil
- 55 Estanterías Galvanizadas para textil

**56-61 RESTAURACIÓN**

- 56-57 Inox SX
- 58 Duralinox
- 59 Gama MB
- 60 Estanterías para despensas
- 60 Mesa Inox
- 60 Tarima plataforma
- 61 Estanterías para despensas

**62-65 CARROS DE ALMACÉN**

- 62 Carros de almacén
- 63 Carros Multiuso
- 63 Roll Containers
- 64 Carritos para archivo
- 65 Carros de picking

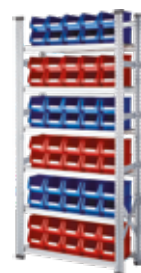
**66 HOJA DE PEDIDO****67 PASILLOS ELEVADOS**

**ACCESORIOS PARA ESTANTERÍAS CROMADAS**

**Etiquetero de PVC fijo**  
(Lote de 6 unidades)



Medidas (en mm) Longitud	Ref.	Precio €
100 x 35	50.096	8,25



**Etiquetero de PVC**

con ángulo regulable

- Lote de 6 unidades
- 3 posiciones para facilitar la lectura: vertical, inclinado 60°, inclinado 45°.

Medidas (en mm) Longitud	Ref.	Precio €
100 x 40	50.097	10,29



**Cierres de seguridad**

Coloque cierres laterales y/o traseros de 100 mm de altura para asegurar que la mercancía no se caiga.

Artículo	Medidas (en mm) Longitud	Ref.	Precio €
Cierre lateral	de 350	25.071	5,24
	de 450	25.072	5,66
	de 600	25.073	7,13
Cierre trasero	de 900	25.075	9,27
	de 1.220	25.076	10,90
	de 1.520	25.077	15,56

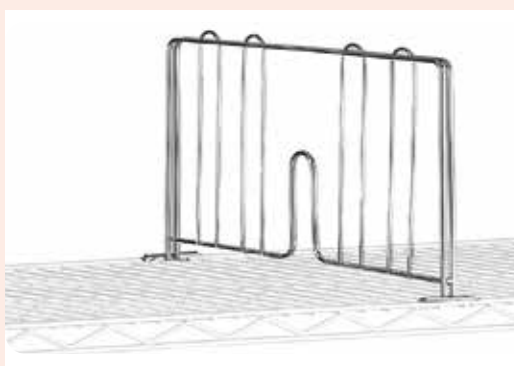

**Separadores**

Clasifique la mercancía con estos separadores, de 200 mm de altura.

Medidas (en mm) Longitud	Ref.	Precio €
de 350	25.080	6,77
de 450	25.082	7,68
de 600	25.081	8,85

**Accesorios de sujeción a pared**

Para mayor seguridad en sus estanterías cromadas.

- Lote de 4 sujeciones a pared.
- Separación entre estantería y pared: 10 mm.
- Lote de 2 uds.
- Para paredes con zócalos, utilizar este distanciador.
- Separación entre estantería y pared 45 mm.
- Incluye tacos plásticos y tornillos para fijar a pared.



Ref.	Precio €
250.921	23,99

Precio lote 4 uds.



Ref.	Precio €
250.051	31,84

Precio lote 2 uds.



**Encimera de policarbonato**

Lámina semi-rígida opaca, espesor 1 mm

Medidas (en mm) Long. x Fondo	Ref.	Precio €
600 x 350	25030F	5,93
600 x 450	250302F	7,51
900 x 350	25029F	8,85
900 x 450	25024F	11,38
900 x 600	250301F	15,25
1.200 x 350	25028F	11,77
1.200 x 450	25026F	15,17
1.200 x 600	25034F	20,38
1.510 x 350	250304F	14,14
1.510 x 450	250303F	19,04
1.510 x 600	250305F	25,75

**Asa tirador**



- Añada un asa tirador, práctica y funcional que facilita el movimiento de módulos.
- Recomendado para uso en módulos con ruedas.

Medidas (en mm)	Ref.	Precio €
170 x 350	25.053	9,33
170 x 450	25.052	10,35
170 x 600	25.051	11,68

**Carrito oficina 3 estantes**

- Ruedas orientables de ø 50 mm, dos con freno.
- Dimensiones: 450 x 600 x 920 mm (An. x Lg. x Al.).
- Fabricado en acero cromado.
- Capacidad de carga/carrito: 40 kg.



**104,17€**  
REF.: 25.615

# 6 | ESTANTERÍAS METÁLICAS GALVAMIL

## ESTANTERÍA GALVAMIL

### ESTANTERÍAS METÁLICAS Galvamil

- Sistema modular.
- Fabricadas en **acero galvanizado** con alta resistencia al óxido y a la humedad.
- Hasta **170 kg por estante**, hasta **850 kg/bastidor**.
- Cremallera interior de enganches cada 33 mm.
- Se montan sin tuercas ni tornillos.
- Incluye piezas de sujeción a pared + anclajes y placas de nivelación.
- Base estándar de plástico hasta alturas de 1.972 mm (base metálica para alturas mayores).

#### MEDIDAS

- Longitudes estándar: 600, 900, 1.050, 1.200 y 1.500 mm.
- Fondos estándar: 250, 320, 400, 500, 600, 700 y 800 mm.
- Alturas estándar: 1.972 y 2.500 mm.



Medidas (en mm) Longitud x Fondo	Carga por estante	Módulo Inicial		Módulo Adicional	
		Ref.	Precio €	Ref.	Precio €
900 x 320	170 kg	1.107.706	148,81	1.107.731	110,03
900 x 400	170 kg	1.107.704	158,15	1.107.732	118,45
900 x 500	150 kg	1.107.713	173,89	1.107.733	132,87
900 x 600	140 kg	1.107.714	193,33	1.107.734	150,49
900 x 700	130 kg	1.107.715	217,69	1.107.735	173,47
1.050 x 320	170 kg	1.107.716	161,06	1.107.736	122,28
1.050 x 400	170 kg	1.107.717	171,90	1.107.737	132,20
1.050 x 500	170 kg	1.107.718	190,54	1.107.738	149,52
1.050 x 600	170 kg	1.107.719	213,43	1.107.739	170,59
1.050 x 700	150 kg	1.107.720	242,34	1.107.740	198,12
1.200 x 320	150 kg	1.107.721	173,11	1.107.741	134,33
1.200 x 400	150 kg	1.107.722	185,45	1.107.742	145,75
1.200 x 500	150 kg	1.107.723	206,99	1.107.743	165,97
1.200 x 600	150 kg	1.107.724	233,33	1.107.744	190,49
1.200 x 700	150 kg	1.107.725	266,79	1.107.745	222,57
1.500 x 320	130 kg	1.107.726	205,11	1.107.746	166,33
1.500 x 400	130 kg	1.107.727	219,70	1.107.747	180,00
1.500 x 500	130 kg	1.107.728	244,89	1.107.748	203,87
1.500 x 600	130 kg	1.107.729	275,68	1.107.749	232,84
1.500 x 700	130 kg	1.107.730	315,39	1.107.750	271,17

Para conocer la longitud exacta exterior, sume a la medida nominal:  
Módulo Inicial con base plástica: 80 mm / Módulo Inicial con base metálica: 105 mm  
Módulo Adicional (con base plástica o metálica): 6 mm.  
Para conocer el total exacto del fondo, sume a la medida nominal 10 mm a la medida elegida.

### Estantería Galvamil con fondo 250 mm

El Galvamil de siempre, **ahora con menos fondo**. Ideal para libros, trasteros, pasillos, etc. Módulos estándar de 6 estantes regulables en altura cada 33 mm.

#### CARACTERÍSTICAS

- Fabricada en acero galvanizado.
- Estantes regulables en altura cada 33 mm.
- **Fondo estrecho de 250 mm.**
- Longitudes disponibles: 600, 900, 1.050, 1.200, 1.500 mm.
- Alturas disponibles: 910, 1.972 mm.
- 6 estantes.



Medidas (en mm) Long. x Fondo x Alt.	Carga por Estante	Módulo inicial		Módulo adicional	
		Ref.	Precio €	Ref.	Precio €
600 x 250 x 1.972	140 kg	1.107.680	136,87	1.107.685	96,15
900 x 250 x 1.972	140 kg	1.107.681	157,69	1.107.686	116,97
1.050 x 250 x 1.972	140 kg	1.107.682	170,71	1.107.687	129,99
1.200 x 250 x 1.972	140 kg	1.107.683	183,49	1.107.688	142,77
1.500 x 250 x 1.972	130 kg	1.107.684	219,55	1.107.689	178,83

### Estantería Galvamil 2 módulos

**PRECIO EXCEPCIONAL**  
**248,94€**  
REF.: 1.107.703

~~276,60€~~  
REF.: 1.107.703  
**10% DTO.**



- Fabricadas en acero galvanizado.
- Amplia gama de medidas estándar.
- Consiga que destaque su producto.
- Tacos plásticos para no rayar el suelo.
- Estantes de 900 x 400 mm (Longitud x Fondo).
- Regulables en altura cada 33 mm.
- Carga máxima por estante **170 kg**.
- Fácil y rápido montaje, sin tuercas ni tornillos.
- 9 m lineales de carga.
- 10 estantes.

Para pedir este conjunto,  
Ref.: 1.107.703  
**Precio: 248,94€**

### MÓDULO BASE Galvamil para esquinas



Estanterías modulares para aprovechar esquinas. Fabricadas en acero galvanizado. El Módulo Base Galvamil se une con un Módulo Adicional Galvamil para formar esquina de 90°. Permite colocar alineaciones en forma de L, T, U. Cada Módulo Base incluye las piezas necesarias para fijar el Módulo Adicional (ver pág. 6), por lo que se proporcionan para "lado izquierdo" o "lado derecho".

Medidas (en mm) Long. x Fondo x Alt.	Nº de Estante	Carga por Estante	Módulo Base Galvamil para esquina izquierda Ref.	Precio €	Módulo Base Galvamil para esquina derecha Ref.	Precio €
900 x 250 x 1.192	6	120kg	1.103.043	187,15	1.103.047	187,15
900 x 320 x 1.972	5	120kg	1.103.070	167,31	1.103.051	167,31
900 x 400 x 1.972	5	120kg	1.103.071	176,65	1.103.052	176,65
900 x 500 x 1.972	5	120kg	1.103.072	192,39	1.103.053	192,39
1.050 x 250 x 1.192	6	120kg	1.103.044	203,35	1.103.048	203,35
1.050 x 320 x 1.972	5	120kg	1.103.074	182,21	1.103.055	182,21
1.050 x 400 x 1.972	5	120kg	1.103.075	193,05	1.103.056	193,05
1.050 x 500 x 1.972	5	120kg	1.103.076	211,69	1.103.057	211,69
1.200 x 250 x 1.192	6	120kg	1.103.045	219,67	1.103.049	219,67
1.200 x 320 x 1.972	5	120kg	1.103.079	197,21	1.103.060	197,21
1.200 x 400 x 1.972	5	120kg	1.103.080	209,55	1.103.061	209,55
1.200 x 500 x 1.972	5	120kg	1.103.081	231,09	1.103.062	231,09
1.500 x 250 x 1.192	6	120kg	1.103.046	274,99	1.103.050	274,99
1.500 x 320 x 1.972	5	120kg	1.103.084	245,26	1.103.065	245,26
1.500 x 400 x 1.972	5	120kg	1.103.085	259,85	1.103.066	259,85
1.500 x 500 x 1.972	5	120kg	1.103.086	285,04	1.103.067	285,04

### ESTANTES COMPLETOS SUELTOS

Artículo	Medidas (en mm) Longitud x Fondo	Carga por estante	Ref.	Precio €
Estantes completos sueltos	900 x 250	170 kg	11.792	11,70
	900 x 320	170 kg	11.834	13,04
	900 x 400	170 kg	11.835	14,54
	900 x 500	150 kg	11.836	17,16
	900 x 600	140 kg	11.837	20,32
	900 x 700	130 kg	118.371	24,64
	900 x 800	170 kg	118.372	34,28
	1.050 x 250	170 kg	11.793	13,87
	1.050 x 320	170 kg	118.391	15,49
	1.050 x 400	170 kg	118.392	17,29
	1.050 x 500	170 kg	118.393	20,49
	1.050 x 600	170 kg	118.394	24,34
	1.050 x 700	150 kg	118.395	29,57
	1.050 x 800	170 kg	118.396	41,67
	1.200 x 250	150 kg	11.794	16,00
	1.200 x 320	150 kg	11.844	17,90
	1.200 x 400	150 kg	11.845	20,00
	1.200 x 500	150 kg	11.846	23,78
	1.200 x 600	150 kg	11.847	28,32
	1.200 x 700	150 kg	118.471	34,46
1.200 x 800	150 kg	118.472	45,54	
1.500 x 250	130 kg	11.795	22,01	
1.500 x 320	130 kg	118.538	24,30	
1.500 x 400	130 kg	118.539	26,85	
1.500 x 500	130 kg	118.540	31,36	
1.500 x 600	130 kg	118.541	36,79	
1.500 x 700	130 kg	118.542	44,18	
1.500 x 800	130 kg	118.543	59,36	

**NOTA:** Capacidades máximas de carga calculadas para alineaciones de 2 módulos con 5 estantes por módulo, siempre que los estantes no estén separados entre sí más de 500 mm. Para otras disposiciones consulten capacidad de carga.

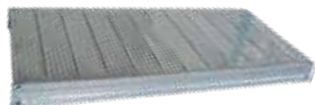

### BASTIDORES COMPLETOS SUELTOS



Artículo	Medidas (en mm) Fondo x Alt.	Carga por bastidor	Ref.	Precio €
Bastidores completos sueltos	250 x 1.972	850 kg	12.068	39,52
	320 x 1.972	850 kg	12.075	37,58
	400 x 1.972	850 kg	12.076	38,50
	500 x 1.972	850 kg	12.077	39,82
	600 x 1.972	850 kg	12.078	41,64
	700 x 1.972	850 kg	120.781	43,02
	800 x 1.972	850 kg	120.782	45,08

### ACCESORIOS DE SUJECIÓN GALVAMIL

Prácticos y fáciles de instalar cuando se precisa una mayor seguridad y sujeción.



Accesorio de unión bastidores.



Accesorio sujeción frontal.



Base metálica + Placa de nivelación.

Artículo	Ref.	Precio €
Sujeción Frontal Pared + Anclajes	123FFPA	6,05
Unión de Bastidores	123UB	5,29
Placa nivelación	12293	0,60
Base Metálica Galvamil	123NBM	1,47



# 8 | ESTANTERÍA CARGA MANUAL

## ESTANTERÍA RÁPIDA UNIVERSAL

**CREE SU PROPIA ESTANTERÍA:** Combine **bastidores** (costados/laterales verticales) y **estantes** (entrepaños /repisas) de un mismo fondo con la altura y longitud que necesite.



### BASTIDORES COMPLETOS SUELTOS

Medidas (en mm) Fondo x Alt.	Carga por Bastidor	Ref.	Precio €
320 x 1.000	795 kg	12.017	36,32
400 x 1.000	795 kg	12.019	36,76
500 x 1.000	795 kg	12.020	37,34
600 x 1.000	795 kg	12.018	38,32
700 x 1.000	795 kg	120.181	38,98
320 x 2.000	1.025 kg	12.001	56,02
400 x 2.000	1.025 kg	12.002	56,64
500 x 2.000	1.025 kg	12.003	57,48
600 x 2.000	1.025 kg	12.004	59,12
700 x 2.000	1.025 kg	12.004.1	60,10
320 x 2.500*	1.610 kg	12.034BM	69,54
400 x 2.500*	1.610 kg	12.006 BM	70,94
500 x 2.500	1.610 kg	12.007 BM	71,87
600 x 2.500	1.610 kg	12.008 BM	73,64
700 x 2.500	1.610 kg	12.008.1 BM	74,75
320 x 3.000*	1.560 kg	12.035BM	82,74
400 x 3.000*	1.560 kg	12.010 BM	82,06
500 x 3.000*	1.560 kg	12.011 BM	82,99
600 x 3.000	1.560 kg	12.012 BM	84,76
700 x 3.000	1.560 kg	12.012.1 BM	85,87

\* Bastidor de acero galvanizado con base plástica en alturas de hasta 2.000 mm y base metálica en alturas a partir de 2.500 mm.

\*A emplear sólo en hileras dobles o hileras sencillas fijadas a la pared.

### ESTANTES COMPLETOS SUELTOS

Medidas (en mm) Longitud x Fondo	Carga por Estante	Ref.	Precio €
600 x 320	160 kg	11.801	9,10
600 x 400	130 kg	11.802	10,15
600 x 500	110 kg	11.803	12,04
600 x 600	100 kg	11.804	14,31
600 x 700	85 kg	118.041	17,38
900 x 320	205 kg	11.830	13,58
900 x 400	180 kg	11.831	15,08
900 x 500	150 kg	11.832	17,70
900 x 600	140 kg	11.833	20,86
900 x 700	130 kg	118.331	25,18
1.050 x 320	170 kg	118.380	16,09
1.050 x 400	170 kg	118.381	17,89
1.050 x 500	170 kg	118.382	21,09
1.050 x 600	170 kg	118.383	24,94
1.050 x 700	150 kg	118.384	30,17
1.200 x 320	170 kg	11.840	18,64
1.200 x 400	170 kg	11.841	20,74
1.200 x 500	170 kg	11.842	24,52
1.200 x 600	170 kg	11.843	29,06
1.200 x 700	170 kg	118.431	35,20
1.500 x 320	195 kg	11.850	31,92
1.500 x 400	195 kg	11.851	34,47
1.500 x 500	195 kg	11.852	38,98
1.500 x 600	195 kg	11.853	44,41
1.500 x 700	195 kg	118.531	51,80
1.800 x 320	140 kg	11.861	38,84
1.800 x 400	140 kg	11.862	41,99
1.800 x 500	140 kg	11.863	47,66
1.800 x 600	140 kg	11.864	54,47
1.800 x 700	140 kg	118.641	63,68

**NOTA:** Capacidades máximas de carga calculadas para alineaciones de 2 módulos con 5 estantes por módulo siempre que los estantes no estén separados entre sí más de 500 mm. Para otras disposiciones consulten capacidad de carga.

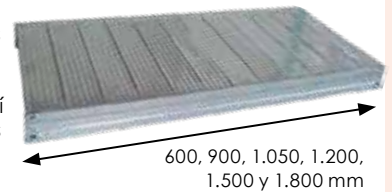

### ACCESORIOS DE SUJECCIÓN

Prácticos y fáciles de instalar cuando se precisa una mayor seguridad y sujeción.

Artículo	Ref.	Precio €
Sujeción Frontal Pared + anclajes	12.725A	4,68
Sujeción Lateral Pared + anclajes	12.726A	4,68
Unión de Bastidores	12.730A	3,42
Base Metálica	12.292	2,02
Anclaje a suelo 6 x 45 mm	75.010	0,77
Placa de nivelación	12.293	0,60



### FÁCIL MONTAJE

Ver vídeo de montaje: [www.esmelux.com/video.php](http://www.esmelux.com/video.php)

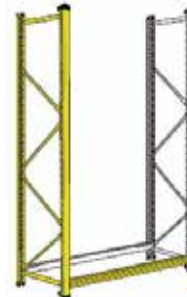

1. Los largueros se fijan en los bastidores a la altura que Ud. desee (cada 33 mm).

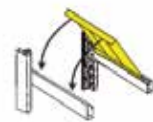

2. Finalmente se colocan los paneles metálicos sobre los largueros y la estantería está lista.



### IMPORTANTE Las medidas de las tablas corresponden a la superficie útil de carga (interior de la estantería).

Para conocer la longitud exacta exterior, sume a la medida nominal:  
**Módulo Inicial con base plástica: 80 mm**  
**Módulo Inicial con base metálica: 110 mm**  
**Módulo Adicional (con base plástica o metálica): 10 mm.**  
 Para conocer el total exacto del fondo, sume a la medida nominal **30 mm** a la medida elegida.



Componga la alineación de estanterías comenzando con un módulo inicial y añadiendo tantos módulos adicionales como precise.

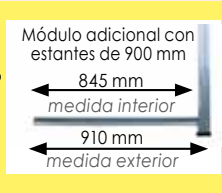



**Módulos de 2.000 mm con 5 estantes regulables**

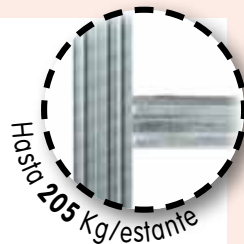

**Módulo Inicial**

**Módulo Adicional**

**187,02€**

REF.: 11.031



**CARACTERÍSTICAS**

- Fabricadas en acero galvanizado.
- **Elevada capacidad de carga: hasta 205 kg. por estante.**
- Alta resistencia al óxido y al fuego
- Se montan sin tuercas ni tornillos.
- Máxima estabilidad y facilidad para cambiar la distancia entre estantes.
- Amplia gama de medidas y accesorios.
- Alturas estándar hasta 4 metros.
- **Carga por bastidor hasta 1.025 kg.**
- Con base plástica para no rayar el suelo.
- Incluye piezas de sujeción a pared + anclajes y placas de nivelación.
- Los componentes estructurales cuentan con marcado CE.

Con un diseño industrial moderno para que destaque la mercancía almacenada.

Medidas (en mm) Longitud x Fondo	Carga por estante	Módulo Inicial		Módulo Adicional	
		Ref.	Precio €	Ref.	Precio €
900 x 320	205 kg	11.031	187,02	11.035	129,80
900 x 400	180 kg	11.032	195,76	11.036	137,92
900 x 500	150 kg	11.033	210,54	11.037	151,86
900 x 600	140 kg	11.034	229,62	11.038	169,30
900 x 700	130 kg	1.104.740	253,18	1.104.741	191,88
1.050 x 320	170 kg	110.311	199,57	1.104.750	142,35
1.050 x 400	170 kg	110.321	209,81	1.104.751	151,97
1.050 x 500	170 kg	110.331	227,49	1.104.752	168,81
1.050 x 600	170 kg	110.341	250,02	1.104.753	189,70
1.050 x 700	150 kg	1.104.755	278,13	1.104.754	216,83
1.200 x 320	170 kg	11.021	212,32	11.026	155,10
1.200 x 400	170 kg	11.022	224,06	11.027	166,22
1.200 x 500	170 kg	11.023	244,64	11.028	185,96
1.200 x 600	170 kg	11.024	270,62	11.029	210,30
1.200 x 700	170 kg	1.104.760	303,28	1.104.761	241,98
1.500 x 320	195 kg	11.039	278,72	11.043	221,50
1.500 x 400	195 kg	11.040	292,71	11.044	234,87
1.500 x 500	195 kg	11.041	316,94	11.045	258,26
1.500 x 600	195 kg	11.042	347,37	11.046	287,05
1.500 x 700	195 kg	1.104.770	386,28	1.104.771	324,98
1.800 x 320	140 kg	11.050	313,32	11.054	256,10
1.800 x 400	140 kg	11.051	330,31	11.055	272,47
1.800 x 500	140 kg	11.052	360,34	11.056	301,66
1.800 x 600	140 kg	11.053	397,67	11.057	337,35
1.800 x 700	140 kg	1.104.780	445,68	1.104.781	384,38



## ESTANTERÍA RÁPIDA UNIVERSAL

## Módulos de 2.500 mm con 7 estantes regulables

Módulo Inicial

Módulo Adicional



## CARACTERÍSTICAS

- Fabricadas en acero galvanizado.
- **Elevada capacidad de carga: hasta 230 kg por estante.**
- Se montan sin tuercas ni tornillos.
- Máxima estabilidad y facilidad para cambiar la distancia entre estantes.
- Amplia gama de medidas y accesorios.
- Alturas estándar hasta 4 metros.
- **Carga por bastidor hasta 1.610 kg.**
- Con base metálica para no rayar el suelo, y también permite anclaje al suelo.
- Incluye piezas de sujeción a pared + anclajes y placas de nivelación.
- Los componentes estructurales cuentan con marcado CE.

320, 400, 500, 600 y 700 mm

900, 1.050, 1.200 y 1.500 mm

Con un diseño industrial moderno para que destaque la mercancía almacenada.

Medidas (en mm) Longitud x Fondo	Carga por estante	Módulo Inicial		Módulo Adicional	
		Ref.	Precio €	Ref.	Precio €
900 x 320*	230 kg	11.201	241,22	11.205	170,48
900 x 400*	180 kg	11.202	254,52	11.206	182,38
900 x 500	150 kg	11.203	274,72	11.207	201,65
900 x 600	140 kg	11.204	300,38	11.208	225,54
900 x 700	130 kg	112.012	332,84	112.022	256,89
1.050 x 320*	200 kg	112.011	258,79	112.051	188,05
1.050 x 400*	200 kg	112.021	274,19	112.061	202,05
1.050 x 500	190 kg	112.031	298,45	112.071	225,38
1.050 x 600	175 kg	112.041	328,94	112.081	254,10
1.050 x 700	150 kg	112.013	367,77	112.023	291,82
1.200 x 320*	200 kg	11.211	276,64	11.215	205,90
1.200 x 400*	200 kg	11.212	294,14	11.216	222,00
1.200 x 500	200 kg	11.213	322,46	11.217	249,39
1.200 x 600	200 kg	11.214	357,78	11.218	282,94
1.200 x 700	170 kg	112.014	402,98	112.024	327,03
1.500 x 320*	205 kg	11.221	369,60	11.225	298,86
1.500 x 400*	205 kg	11.222	390,25	11.226	318,11
1.500 x 500	205 kg	11.223	423,68	11.227	350,61
1.500 x 600	205 kg	11.224	465,23	11.228	390,39
1.500 x 700	205 kg	112.016	519,18	112.026	443,23
1.800 x 320*	140 kg	11.231	418,04	11.235	347,30
1.800 x 400*	140 kg	11.232	442,89	11.236	370,75
1.800 x 500	140 kg	11.233	484,44	11.237	411,37
1.800 x 600	140 kg	11.234	535,65	11.238	460,81
1.800 x 700	140 kg	112.017	602,34	112.027	526,39

\* A emplear sólo en hileras dobles o hileras sencillas fijadas a la pared.

**NOTA:** Capacidades máximas de carga calculadas para alineaciones de 4 módulos con 7 estantes por módulo siempre que los estantes no estén separados entre sí más de 300 mm. Para otras disposiciones consulten capacidad de carga.



### Para una estantería metálica en esquina

1) Seleccionar de la tabla inferior el **Módulo Base para esquina** en función de las dimensiones que busca y el lado al que quiere añadir el **Módulo Adicional** (derecho o izquierdo).

Este **Módulo Base** está preparado con largueros reforzados y casquillos para recibir un **Módulo Adicional**.

2) Luego seleccionar el **Módulo Adicional** que necesite (pág. 19). Puede elegirlo de distinta longitud y/o fondo que el módulo base. (Longitud máxima de 1.500 mm).

Ver más detalles en [www.esmelux.com/esquinas](http://www.esmelux.com/esquinas).

Juntos los dos módulos forman un ángulo de 90°. Si lo desea, puede seguir añadiendo módulos adicionales para completar una pared o la zona que quiere organizar.

Medidas (en mm) Long. x Fondo x Alt.	Carga por Estante	Módulo Base Universal para esquina izquierda Ref. Precio €	Módulo Base Universal para esquina derecha Ref. Precio €
900 x 320 x 2.000	120 kg	1.103.021 205,09	1.103.001 205,09
900 x 400 x 2.000	120 kg	1.103.022 213,83	1.103.002 213,83
900 x 500 x 2.000	120 kg	1.103.023 228,61	1.103.003 228,61
1.050 x 320 x 2.000	120 kg	1.103.026 219,99	1.103.006 219,99
1.050 x 400 x 2.000	120 kg	1.103.027 230,23	1.103.007 230,23
1.050 x 500 x 2.000	120 kg	1.103.028 247,91	1.103.008 247,91
1.200 x 320 x 2.000	120 kg	1.103.031 234,99	1.103.011 234,99
1.200 x 400 x 2.000	120 kg	1.103.032 246,73	1.103.012 246,73
1.200 x 500 x 2.000	120 kg	1.103.033 267,31	1.103.013 267,31
1.500 x 320 x 2.000	120 kg	1.103.036 283,04	1.103.016 283,04
1.500 x 400 x 2.000	120 kg	1.103.037 297,03	1.103.017 297,03
1.500 x 500 x 2.000	120 kg	1.103.038 321,26	1.103.018 321,26

### Módulo Base Universal para esquina

Para un perfecto aprovechamiento de la capacidad de Almacenaje en las esquinas.



### Conjunto Estantería Rápida Universal DÚO de 3 módulos



- 36 metros lineales de estantes.
- Dos estanterías que miden cada una 3.600 x 400 x 2.000 mm (Long. x Fondo x Alt.).
- Colocadas juntas, hacen un total de 7.200 mm de largo.
- Carga máxima por estante: 170 kg de peso (carga distribuida uniformemente).

~~1.103,64€~~  
REF.: 11.013  
**10% DTO.**

**PRECIO EXCEPCIONAL**  
**938,09€**  
REF.: 11.013  
**Por dos**

~~551,82€~~  
REF.: 110.131  
**10% DTO.**

**PRECIO EXCEPCIONAL**  
**496,64€**  
REF.: 110.131  
**Por una**

Artículo	Medidas (en mm) Longitud x Fondo x Alt.	Ref.	PRECIO EXCEPCIONAL €
1 estantería de 3 módulos	1 de 3.600 x 400 x 2.000	110.131	496,64
2 estanterías de 3 módulos	2 de 3.600 x 400 x 2.000	11.013	938,09

## 12 | ESTANTERÍA CARGA MANUAL

## ACCESORIOS PARA ESTANTERÍAS GALVANIZADAS ESMELUX

## Porta-etiquetas PVC por encaje



Encaje perfecto por presión sobre el canto del larguero. Válidas para la **Estantería Rápida Universal**, la **Estantería Galvamil** y la **Estantería Duralinox** (etiquetas no incluidas).  
Medida: 105 x 45 mm.

Referencia: 500.870 | Precio: 1,30€

## Porta-etiquetas PVC adhesivo



Tira de PVC de una sola pieza con pegamento por la parte trasera y protector plástico por la delantera (etiquetas no incluidas).

Medidas: (Longitud. x Altura. mm)

- 1.000 x 20, Ref: 50.083 | Precio: 1,25€
- 1.000 x 25, Ref: 50.084 | Precio: 1,65€
- 1.000 x 40, Ref: 50.085 | Precio: 1,43€
- 1.000 x 60, Ref: 50.086 | Precio: 2,36€

## Porta-etiquetas deslizantes con etiqueta



Una vez encajado lo puede deslizar frontalmente. Consta de marco en PVC negro, cartulina de 160 mm de espesor y protector plástico transparente. **Suministrado en lotes de 10 uds.**  
Medidas: 119 x 48 mm (Long. x Alt.).

Referencia: 13.502 | Precio: 15,60€. Lote 10 uds.

## Porta-etiquetas magnéticos con etiqueta



Con imán que lo hace fácilmente portable de un lugar a otro. Consta de marco en PVC imantado, cartulina y protector plástico transparente. **Suministrado en lotes de 20 uds.**

Medidas: 100 x 40 (Long. x Alt.).

Referencia: 125.071 | Precio: 6,70€. Lote 20 uds.

## Cajones Extraíbles para las Estanterías Galvanizadas Esmelux



- Guías telescópicas con rodamientos de bolas.
- Combina con estantes estándar de la misma longitud x fondo que el cajón.
- Longitudes disponibles: 900, 1.200 mm.
- Fondos disponibles: 400, 500, 600 mm.
- Alturas de cajón: 66, 165 mm. (Consultar otras posibilidades).
- Ranuras cada 50 mm permiten crear divisiones internas.
- **50 kg** de carga máxima uniforme.
- Fabricación en chapa de acero pregalvanizada.
- Compatible con la Estantería Galvamil y la Estantería Rápida Universal.

## Cajones Extraíbles con divisores



Cajones y divisores también disponibles para estanterías con fondo 500 mm ó 600 mm.

**Consultar precio y plazo de entrega.**

Artículo	Medidas (en mm) Fondo x Altura	Ref.	Precio €
Divisores Fondo 400 mm	400 x 66	12.540	1,82
	400 x 165	12.543	3,69
	50 x 66	12.550	0,31
	50 x 165	12.551	0,60
	100 x 66	12.552	0,60
	100 x 165	12.553	1,13
	150 x 66	12.554	0,82
	150 x 165	12.555	1,65
	200 x 66	12.556	1,11
	200 x 165	12.557	2,18
	300 x 66	12.558	1,62
	300 x 165	12.559	3,25

Medidas (en mm) Long. x Fondo x Alt.	Ref.	Precio €	Compatibilidad Long. x Fondo
900 x 400 x 66	12.520	188,26	Válido para módulos de 900 x 400 mm
900 x 400 x 165	12.526	205,06	
1.200 x 400 x 66	12.523	199,76	Válido para módulos de 1.200 x 400 mm
1.200 x 400 x 165	12.529	221,52	

**CARACTERÍSTICAS**

- Fabricadas de acero galvanizado.
- **Capacidad de carga: hasta 500 kg por estante.**
- Se montan sin tuercas ni tornillos.
- Alto nivel de resistencia al óxido y a la humedad.
- Alturas estándar hasta 4 metros.
- Estantes super-resistentes compuestos por largueros de 80 mm de sección en altura y paneles (baldas) con nervaduras inferiores de 25 mm de refuerzo.

- Se suministran con bases metálicas que permiten anclaje al suelo. También incluyen placas de nivelación.
  - Incluye piezas de sujeción a pared + anclajes.
  - Los componentes estructurales cuentan con marcado CE.
  - Opción de elementos de fijación entre estanterías.
- Consultar.**



Hasta 500 Kg/estante

**Estantería Rápida Especial Pesos Pesados**

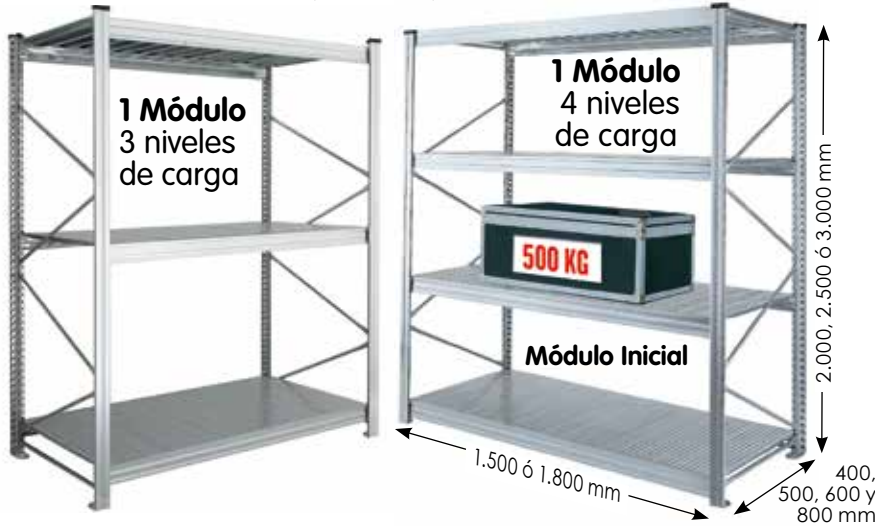

**BASTIDORES SUELTOS**

Medidas (en mm) Fondo x Alt.	Carga por Bastidor	Ref.	Precio €
400 x 2.000	2.000 kg	12.016BM	62,86
500 x 2.000	2.000 kg	12.025BM	63,70
600 x 2.000	2.000 kg	12.026BM	65,34
800 x 2.000	2.000 kg	12.028BM	67,28
400 x 2.500*	2.345 kg	12.042BM	77,00
500 x 2.500	2.345 kg	12.044BM	77,93
600 x 2.500	2.345 kg	12.045BM	79,70
800 x 2.500	2.345 kg	12.046BM	81,89
400 x 3.000*	2.400 kg	1.204.201BM	89,32
500 x 3.000*	2.400 kg	1.204.202BM	90,25
600 x 3.000	2.400 kg	1.204.203BM	92,02
800 x 3.000	2.400 kg	1.204.205BM	94,21
400 x 4.000*	2.400 kg	120.401BM	117,60
500 x 4.000*	2.400 kg	120.402BM	118,71
600 x 4.000*	2.400 kg	12.041BM	120,74
800 x 4.000	2.400 kg	120.411BM	123,43



\* A emplear sólo en hileras dobles o hileras sencillas fijadas a pared.

**ESTANTES SUELTOS**

Medidas (en mm) Longitud x Fondo	Carga por Estante	Ref.	Precio €
1.200 x 400	500 kg	11.883	53,84
1.200 x 500	500 kg	11.884	58,28
1.200 x 600	500 kg	11.885	62,80
1.200 x 800	450 kg	11.886	71,80
1.500 x 400	500 kg	11.875	53,47
1.500 x 500	500 kg	11.876	59,02
1.500 x 600	500 kg	11.877	64,67
1.500 x 800	450 kg	11.878	75,92
1.800 x 400	500 kg	11.870	64,06
1.800 x 500	500 kg	11.871	70,72
1.800 x 600	500 kg	11.872	77,50
1.800 x 800	450 kg	11.873	91,00

Artículo	Medidas (en mm) Long. x Fondo x Alt.	Carga por Estante	Módulo inicial Ref. Precio €	Módulo adicional Ref. Precio €
Estantería 3 niveles Módulo Inicial	1.500 x 400 x 2.000	500 kg	11.250B 293,21	11.258B 229,15
	1.500 x 500 x 2.000	500 kg	11.251B 311,54	11.259B 246,64
	1.500 x 600 x 2.000	500 kg	11.252B 331,77	11.260B 265,23
	1.500 x 800 x 2.000	450 kg	11.253B 369,40	11.261B 300,92
	1.800 x 400 x 2.000	500 kg	11.254B 324,98	11.262B 260,92
	1.800 x 500 x 2.000	500 kg	11.255B 346,64	11.263B 281,74
1.800 x 600 x 2.000	500 kg	11.256B 370,26	11.264B 303,72	
1.800 x 800 x 2.000	450 kg	11.257B 414,64	11.265B 346,16	

Artículo	Medidas (en mm) Long. x Fondo x Alt.	Carga por Estante	Módulo inicial Ref. Precio €	Módulo adicional Ref. Precio €
Estantería 4 niveles Módulo Inicial	1.500 x 400 x 2.000	500 kg	11.150B 346,68	11.154B 282,62
	1.500 x 500 x 2.000	500 kg	11.151B 370,56	11.155B 305,66
	1.500 x 600 x 2.000	500 kg	11.152B 396,44	11.156B 329,90
	1.500 x 800 x 2.000	450 kg	11.153B 445,32	11.157B 376,84
	1.800 x 400 x 2.000	500 kg	11.116B 389,04	11.105B 324,98
	1.800 x 500 x 2.000	500 kg	11.117B 417,36	11.106B 352,46
	1.800 x 600 x 2.000	500 kg	11.118B 447,76	11.107B 381,22
	1.800 x 800 x 2.000	450 kg	11.119B 505,64	11.108B 437,16

**Estantería Rápida Especial Pesos Pesados**  
3 módulos 4 niveles de carga



**Pie metálico PARA ANCLAJE AL SUELO**



**10% DTO.**

**PRECIO EXCEPCIONAL**

Medidas (en mm) Long. x Fondo x Alt.	Carga por Estante	Ref.	Precio €
4.500 x 400 x 2.000	500 kg	11.180B	820,73
4.500 x 500 x 2.000	500 kg	11.181B	883,69
4.500 x 600 x 2.000	500 kg	11.182B	950,62
4.500 x 800 x 2.000	450 kg	11.183B	1.079,10
5.400 x 400 x 2.000	500 kg	11.100B	935,10
5.400 x 500 x 2.000	500 kg	11.101B	1.010,05
5.400 x 600 x 2.000	500 kg	11.102B	1.089,18
5.400 x 800 x 2.000	450 kg	11.103B	1.241,96

## 14 | ESTANTERÍA CARGA MANUAL

GAMA TS: GRANDES VANOS

## Estanterías Metálicas Gama TS

- Fabricada totalmente en **acero galvanizado**, incluso los paneles de los estantes.
- Innovador diseño, con puntales de bastidor totalmente cerrados y sin aristas cortantes
- **Hasta 10 m de altura.**
- Almacenaje de mercancías voluminosas.
- Amplia gama de accesorios, como etiqueteros, largueros tope, etc.
- Ideal para el Almacenaje de cajas de archivos y productos que precisan alta densidad de Almacenaje.
- Estantes regulables en altura cada **33 mm**.
- Largueros de **longitud 1.220 hasta 2.420 con altura de sección de 70 mm**.
- Larguero de longitud **2.720 mm con altura de sección de 106 mm**.
- Capacidad de carga: **hasta 900 kg/estante** (consultar para otras capacidades de carga).

## Medidas:

- Longitudes: 920, 1.220, 1.520, 1.820, 2.120, 2.420, 2.720 mm
- Fondos: 1.000, 1.200, 1.500 mm
- Alturas estándar: 1.979, 2.475, 2.970 mm



## Estanterías TS con 4 niveles

Medidas (en mm) Longitud x Fondo x Altura	Ref.	Precio €
1.820 x 1.000 x 2.475	114.817	892,92
2.120 x 1.000 x 2.475	114.818	1.027,72
2.420 x 1.000 x 2.475	114.819	1.122,92
2.720 x 1.000 x 2.475	114.820	1.303,16
1.820 x 1.200 x 2.475	114.859	1.063,82
2.120 x 1.200 x 2.475	114.860	1.225,66
2.420 x 1.200 x 2.475	114.861	1.347,90
2.720 x 1.200 x 2.475	114.862	1.555,18
1.820 x 1.500 x 2.475	114.901	1.209,72
2.120 x 1.500 x 2.475	114.902	1.392,28
2.420 x 1.500 x 2.475	114.903	1.535,24
2.720 x 1.500 x 2.475	114.904	1.763,24

Para calcular la longitud exacta, añadir **76 mm** por bastidor. Consultar web para más medidas.



Consultar otras alturas en la pág. 56



Escalera CC/BS de 6 peldaños.

Ref.: 80.016.03

Precio: 1.229,37€



### Estanterías TS con 5 niveles

Medidas (en mm) Longitud x Fondo x Altura	Ref.	Precio €
1.820 x 1.000 x 2.970	114.831	1.046,16
2.120 x 1.000 x 2.970	114.832	1.214,66
2.420 x 1.000 x 2.970	114.833	1.333,66
2.720 x 1.000 x 2.970	114.834	1.558,96
1.820 x 1.200 x 2.970	114.873	1.257,62
2.120 x 1.200 x 2.970	114.874	1.459,92
2.420 x 1.200 x 2.970	114.875	1.612,72
2.720 x 1.200 x 2.970	114.876	1.865,38
1.820 x 1.500 x 2.970	114.915	1.434,60
2.120 x 1.500 x 2.970	114.916	1.662,80
2.420 x 1.500 x 2.970	114.917	1.841,50
2.720 x 1.500 x 2.970	114.918	2.126,50



**ESTANTES  
DE GRAN  
FONDO**

### Estanterías TS con 3 niveles



Medidas (en mm) Longitud x Fondo x Altura	Ref.	Precio €
1.820 x 1.000 x 1.979	114.803	679,52
2.120 x 1.000 x 1.979	114.804	780,62
2.420 x 1.000 x 1.979	114.805	852,02
2.720 x 1.000 x 1.979	114.806	987,20
1.820 x 1.200 x 1.979	114.845	808,84
2.120 x 1.200 x 1.979	114.846	969,61
2.420 x 1.200 x 1.979	114.847	1.021,90
2.720 x 1.200 x 1.979	114.848	1.177,36
1.820 x 1.500 x 1.979	114.887	920,76
2.120 x 1.500 x 1.979	114.888	1.057,68
2.420 x 1.500 x 1.979	114.889	1.164,90
2.720 x 1.500 x 1.979	114.890	1.335,90

## 16 | SOLUCIONES DE ALMACENAJE INDUSTRIAL

## ESTANTERÍA PALETIZACIÓN



- **Regulación de niveles** en altura cada 50 mm.
- **Bastidores** con acabado galvanizado, según procedimiento sendzimir. Puntales del bastidor con diseño de sección cerrada más resistentes que los perfiles abiertos en "C" de otros fabricantes.
- **Largueros** con sección de cuádruple nervatura longitudinal, proporcionan máxima rigidez, con canal en la superficie horizontal para el acople de los distintos accesorios. Acabado galvanizado. Longitud de 2.700 mm para Almacenaje de 3 Europaletas por nivel (*Europaletas de 800 mm de frente por 1.200 mm de fondo*). Cada estante se compone de dos largueros con sus correspondientes clavijas.
- **Clavijas de seguridad** para prevenir el eventual desenganche de los largueros en caso de manipulación incorrecta de la carga.
- **Diseño** de acuerdo con la **norma europea EN 15512:2020+A1:2022**.
- **Montaje:** Cada suministro incluye unas instrucciones detalladas de montaje. Si lo desea, podemos encargarnos del montaje y con mucho gusto le presentaremos un presupuesto.

**Pídanos un presupuesto a medida. Sólo tiene que darnos las dimensiones de su nave o local, y las dimensiones y peso de las paletas a almacenar.**

**O si lo prefiere llámenos y pasaremos a visitarle.**

**Acceso directo a cada paleta**



### Panel de malla

Proporciona mayor superficie de apoyo. Capacidad de carga uniforme: 1.000 kg./panel. Acabado galvanizado. Proporcionan mayor seguridad de Almacenaje. Compatible con el uso de rociadores en sistemas contra incendios.

**38,19€**

REF.: 12.634



Dimensiones: **880 x 1.100 mm** (long. x fondo), con un reborde a 90° de 35 mm, encaja sobre los largueros.

### Conjunto protector puntal con 4 anclajes de sujeción al suelo.

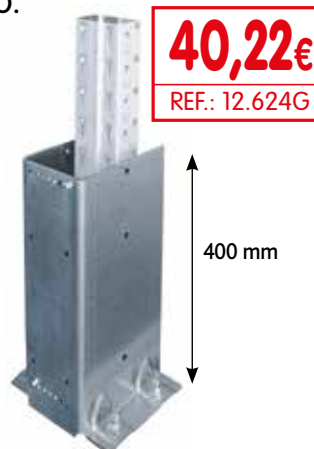

Protector de puntal para mayor protección de la estantería ante eventuales golpes producidos en el trabajo diario.



Conectores remachados para unión en la parte frontal. En la cara perpendicular del puntal, los embuticiones y hendiduras en conector aportan una unión rígida.



**PALETIZACIÓN**

2.700 x 1.100 x 3.000 mm con arriostrado vertical y horizontal.

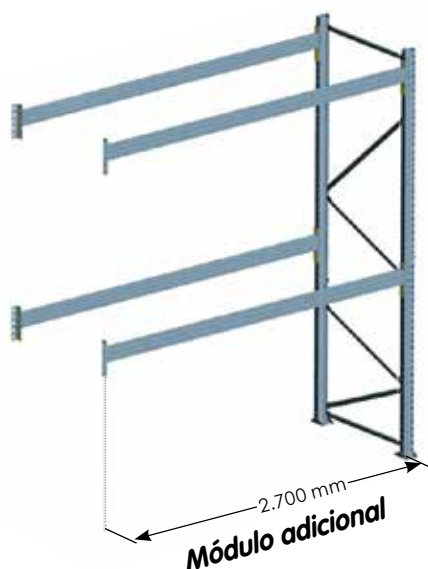
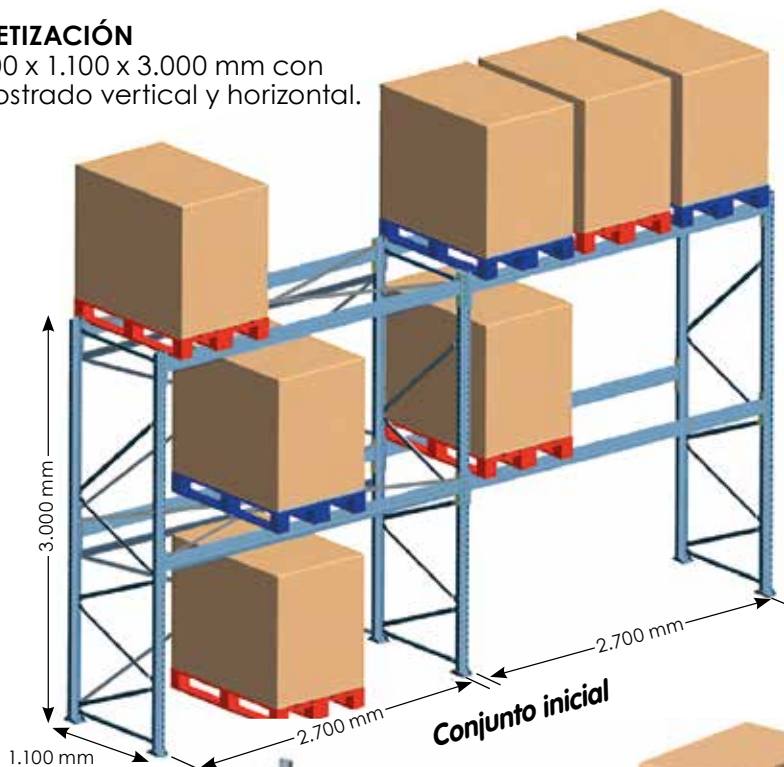

Más información en:  
[www.esmelux.com/paletizacion](http://www.esmelux.com/paletizacion)

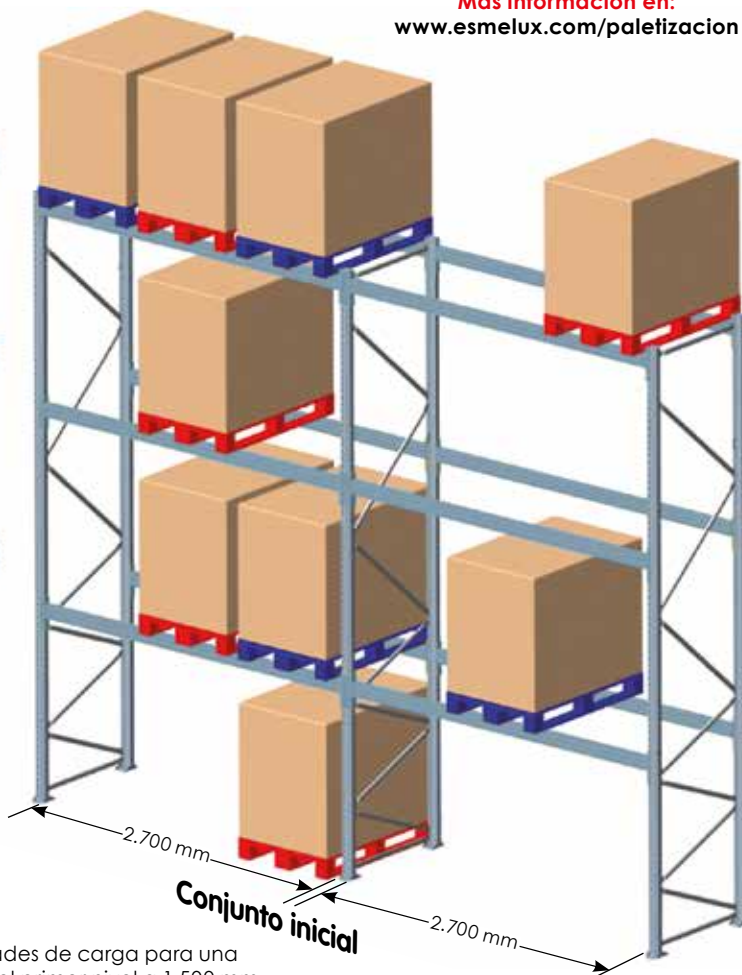
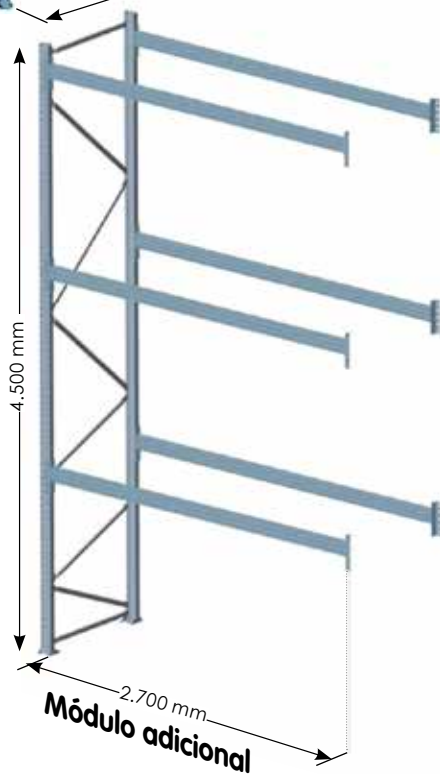

**IMPORTANTE**

Las medidas corresponden a la superficie útil de carga (interior de la estantería). Para conocer la longitud exacta exterior, sume 288 mm al conjunto inicial y 96 mm por cada módulo adicional.

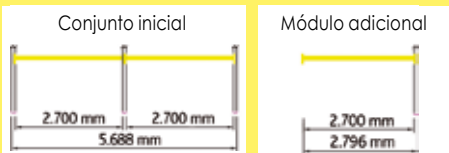

**NOTA:** Capacidades de carga para una altura máxima del primer nivel a 1.500 mm.

Niveles /módulo	Carga /nivel	Paletas /nivel	Medidas (en mm) Longitud x Fondo x Altura	Conjunto Inicial Ref.	Precio €	Módulo Adicional Ref.	Precio €
Suelo + 2	2.000 kg / 2.850 kg	2 / 3	1.800+1800 x 1.100 x 3.000 / 2.700+2.700 x 1.100 x 3.000	11.578 / 11.580A*	740,95 / 1.201,07	11.579 / 11.581	290,56 / 366,16
Suelo + 3	2.000 kg / 3.000 kg	2 / 3	1.800+1800 x 1.100 x 4.500 / 2.700+2.700 x 1.100 x 4.500	11.582 / 11.584	1.073,83 / 1.306,17	11.583 / 11.585	430,92 / 544,32

\* La referencia 11.580A incluye arriostrado vertical y horizontal de acuerdo con la norma europea EN 15512:2020+A1:2022

## 18 | SOLUCIONES DE ALMACENAJE INDUSTRIAL

## ALTILLOS - ENTREPLANTAS, CERRAMIENTOS

**Puertas de seguridad:** Posibilidad de suministro de **puertas basculantes o correderas.**

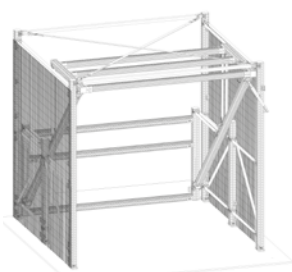

Puerta Basculante abierta

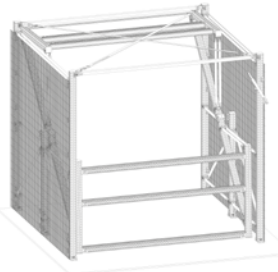

Puerta Basculante cerrada



Puerta Corredera



Ver más en nuestra web:  
[www.esmelux.com/puertas](http://www.esmelux.com/puertas)

Nuestros altillos y entreplantas permiten solucionar problemas de espacio de una manera fácil, sin obra civil. Son desmontables, con lo que en caso de traslado, reformas, etc. el altillo/entreplanta se puede quitar y volver a montar en el nuevo espacio.

**Vanos medios:** Gama de pilares con diseño innovador de sección cuadrada cerrada, con 8 puntos de conexión en los 4 lados del puntal para las vigas horizontales. Conectores de vigas horizontales de 7, 8 ó 9 puntos de fijación para secciones de vigas de 106, 140 ó 172 mm de canto. Sobrecargas de uso de hasta **500 Kg /m<sup>2</sup>**. Vanos máximos entre pilares de hasta 4 m.

**Tipos de suelo:**

- Tableros de DM machiembrados sobre vigas de apoyo
- Acero pregalvanizado (liso, perforado o embutido).



Suelo de tableros DM machiembrados.



Suelo en acero pregalvanizado embutido, peldaños en acero pregalvanizado perforado.



Suelo en acero pregalvanizado liso, peldaños en acero pregalvanizado perforado.



El sistema de cerramientos de Esmelux le ofrece una solución eficaz y duradera.

Bajo petición, se pueden suministrar otras cuadrículas de malla y colores de acabado.

**Cerramientos a medida**

- Cerramientos en malla de acero.
- Sistema modular de fácil montaje (ver cuadro con dimensiones).
- Paneles disponibles en varias anchuras, ajustables a cualquier dimensión. Altura estándar 2.200 mm. Longitudes estándar: 700, 800, 1.000, 1.200, 1.500 mm.
- Malla con cuadrícula de 50 x 50 mm, alambre electrosoldado  $\varnothing$  2,5 mm, marco perimetral de 19 x 19 mm.
- Postes tubulares de 60 x 40 x 1,5 mm con base soldada rectangular de 200 x 110 mm.
- Acabado estándar en gris RAL-7037 pintura epoxi. También disponible en otros colores.

**Consúltenos.****Accesorios disponibles:**

- Puerta batiente de seguridad con llave y bombín.
- Puerta corredera con llave y bombín.
- Paneles en chapa corrugada.

Posibilidad de cambios por volatilidad de mercado.

Consultar los precios en vigor publicados en nuestra tienda online  
[www.esmelux.com](http://www.esmelux.com)

## Estantería Cantilever Grandes Cargas

- Estantería de brazo en voladizo, para carga por un lado (simple) o dos lados (doble).
- Brazos regulables en altura cada 50 mm.
- Longitudes de brazo: de 500 a 2.000 mm.
- Permiten accesorios, como topes de brazo, estantes continuos de piso metálico, soportes para ejes de bobinas... (consultar).
- Acabado en pintura epoxi con secado al horno.
- Colores estándar: pilares rojo RAL-3000 y brazos amarillo RAL-1004 (referencias de las tablas).
- También disponible en azul RAL-5010 (consultar).
- Separación entre columnas desde 500 a 2.500 mm.
- Fijación al suelo mediante anclajes expansivos.

HASTA  
1.000KG  
POR BRAZO

**Cantilever SIMPLE**  
**Grandes Cargas,**  
compuesto por  
2 columnas de  
3.500 mm de altura  
y 4 brazos por  
columna  
(de 1.000 mm de  
longitud).  
Carga máxima:  
650 kg/brazo  
(1.300 kg/nivel) y  
con una separación  
entre columnas de  
1.500 mm.



Ref.: 12.672



Cantilever DOBLE



Cantilever SIMPLE



Artículo	Altura de la Columna	Long. del Brazo	Carga Unif. del Brazo	Nº Brazos /columna	Separación Columnas	Módulo Inicial Ref.	Módulo Inicial Precio €	Módulo Adicional Ref.	Módulo Adicional Precio €
<b>Grandes Cargas DOBLE</b> 	3.000 mm	800 mm	1.200 kg	3 + 3 = 6	1.500 mm	12.6662	2.317,64	12.6672	1.234,61
	3.000 mm	1.000 mm	900 kg	3 + 3 = 6	1.500 mm	12.6682	2.461,08	12.6692	1.306,33
	3.000 mm	1.200 mm	650 kg	3 + 3 = 6	1.500 mm	12.6702	2.733,40	12.6712	1.442,49
	3.500 mm	1.000 mm	650 kg	4 + 4 = 8	1.500 mm	12.6722	2.849,20	12.6732	1.500,39
	3.500 mm	1.200 mm	500 kg	4 + 4 = 8	1.500 mm	12.6742	3.189,80	12.6752	1.670,69
	3.500 mm	1.500 mm	380 kg	4 + 4 = 8	1.500 mm	12.6762	3.481,16	12.6772	1.816,37
<b>Grandes Cargas SIMPLE</b> 	3.000 mm	800 mm	1.200 kg	3	1.500 mm	12.666	1.605,60	12.667	880,41
	3.000 mm	1.000 mm	900 kg	3	1.500 mm	12.668	1.677,32	12.669	914,45
	3.000 mm	1.200 mm	650 kg	3	1.500 mm	12.670	1.813,48	12.671	982,53
	3.500 mm	1.000 mm	650 kg	4	1.500 mm	12.672	1.932,74	12.673	1.043,98
	3.500 mm	1.200 mm	500 kg	4	1.500 mm	12.674	2.103,04	12.675	1.127,31
	3.500 mm	1.500 mm	380 kg	4	1.500 mm	12.676	2.248,72	12.677	1.201,97

## Escalera de plataforma con ruedas CC/BS



**1.229,37€**

REF.: 80.016.03

Nº de Peldaños	Altura del suelo al último peldaño (plataforma) (mm)	Altura Total de la escalera (mm)	Dimensión en Planta (mm) con estabilizadores		Peso Propio kg	Ref.	Precio €
			Plegados	Desplegados			
4	1.000 mm	2.000	1.090 x 660	1.090 x 1.270	29,6	80.016.01	1.068,08
5	1.250 mm	2.250	1.250 x 690	1.250 x 1.270	32,9	80.016.02	1.146,93
6	1.500 mm	2.500	1.350 x 720	1.350 x 1.530	36,7	80.016.03	1.229,37
7	1.750 mm	2.750	1.500 x 750	1.500 x 1.530	40,8	80.016.04	1.317,18
8	2.000 mm	3.000	1.650 x 780	1.650 x 1.830	45,5	80.016.05	1.392,45
9	2.250 mm	3.250	1.800 x 810	1.800 x 1.830	55,2	80.016.06	1.569,86
10	2.500 mm	3.500	1.950 x 840	1.950 x 2.710	61,6	80.016.07	1.679,18
11	2.750 mm	3.750	2.150 x 870	2.150 x 2.710	67,4	80.016.08	1.766,99
12	3.000 mm	4.000	2.300 x 900	2.300 x 3.070	73,6	80.016.09	1.860,18
13	3.250 mm	4.250	2.450 x 930	2.450 x 3.070	80,2	80.016.10	1.939,03
14	3.500 mm	4.500	2.600 x 960	2.600 x 3.460	87,2	80.016.11	2.127,20
15	3.750 mm	4.750	2.750 x 990	2.750 x 3.460	94,6	80.016.12	2.250,85
16	4.000 mm	5.000	2.900 x 1.020	2.900 x 3.680	102,4	80.016.13	2.342,25

Detalle plataforma y zócalos integrados.



Estabilizador plegado.



Estabilizador desplegado.



**Certificada y homologada, cumple los requisitos de la Norma Europea EN 131-7.**

*Vista general.*

- Diseño de acuerdo con la **Norma Europea EN131-7:2013**. También cumple con la **EN 131-1:2015** y la **EN 131-2:2010/A2:2017**.
- Amplia plataforma superior de 490 x 490 mm en aluminio antideslizante.
- Sistema antivuelco, gracias a los estabilizadores telescópicos laterales, desplegables, con rueda  $\varnothing$  80 mm.
- La facilidad de despliegue/pliegue de los estabilizadores permite abrir 1 ó 2 lados y volver a plegar para desplazamientos.
- Ruedas posteriores  $\varnothing$  140 mm.
- Ruedas delanteras  $\varnothing$  100 mm se escamotean bajo el peso (modelos de 4 a 8 peldaños) o se accionan con el sistema freno-pedal (modelos de 9 a 13 peldaños).
- Zócalos integrados, en acero inoxidable, de 100 mm de altura.
- Peldaños antideslizantes de aluminio de 150 mm de profundidad.
- Capacidad máxima: **150 kg**.





Tenemos una amplia gama de escaleras. Infórmese en nuestra web

## Escalera de plataforma con ruedas CC/BR

Número Peldaños	Altura del suelo al último peldaño (plataforma)	Altura Total de la escalera	Dimensiones en Planta (mm)	Peso Propio kg	Ref.	Precio €
4	1.000 mm	2.000 mm	940 x 580	26,0	80.010	799,27
5	1.250 mm	2.250 mm	1.070 x 620	28,4	80.001	867,37
6	1.500 mm	2.500 mm	1.200 x 650	31,8	80.002	933,67
7	1.750 mm	2.750 mm	1.330 x 680	35,5	80.003	1.001,77
8	2.000 mm	3.000 mm	1.460 x 710	39,0	80.004	1.068,08
9	2.250 mm	3.250 mm	1.590 x 740	49,6	80.005	1.202,49
10	2.500 mm	3.500 mm	1.720 x 770	54,0	80.006	1.284,92
11	2.750 mm	3.750 mm	1.850 x 800	58,3	80.007	1.347,64
12	3.000 mm	4.000 mm	1.980 x 830	62,0	80.008	1.410,37
13	3.250 mm	4.250 mm	2.110 x 860	66,2	80.009	1.473,09

**933,67€**

REF: 80.002



Así lo recibe usted.

**¡MÁXIMA MANIOBRABILIDAD!**



- La reina en el sector de Almacenaje, con las dimensiones en planta más reducidas del mercado.
- Robusta fabricación con estructura de acero inoxidable, proporciona máxima seguridad y solidez.
- También apta para el sector alimentario, no mancha las manos como otras de aluminio natural.
- Cumple la Normativa italiana para Escaleras nº 81 de fecha 09-04-2008 art. 113.
- Peldaños antideslizantes de aluminio, de 150 mm de profundidad.
- Plataforma superior de 440 x 330 mm (Frente x Fondo) con zócalo de 100 mm de alto.
- Práctica repisa superior de 440 x 180 mm.
- Ruedas orientables delanteras  $\varnothing$  100 mm, se escamotean bajo el peso, permitiendo el apoyo de las zancas sobre el suelo (modelos de 4-8 peldaños) o se accionan con el sistema de freno-pedal (modelos 9-13 peldaños).
- Ruedas posteriores  $\varnothing$  140 mm, facilitan su desplazamiento.
- Inclinación 65°.
- Capacidad máxima: **150 kg.**

ESCALERAS DE PLATAFORMA, PLEGABLE CON RUEDAS

ESTANTERIAS  
ESCALERAS  
CAJAS  
VERTICAL  
TALLER  
VESTUARIOS  
MESAS  
PIECERIA  
ARCHIVO  
TEXTIL  
RESTAURACION  
CARRROS  
HOJA DE PEDIDO  
PASILLOS ELEVADOS

**1.134,39€**  
REF.: 800.202



**Escalera de plataforma, plegable, con ruedas SP**

- Fabricada con largueros de aluminio de sección de 65 x 30 mm.
- Cómodos peldaños en aluminio antideslizante, de 500 x 150 mm (Frente x Fondo).
- Cumple con la Normativa Italiana para escaleras nº 81 de fecha 09-04-2008 art. 113.
- Amplia plataforma de trabajo, de 490 x 490 mm, con zócalo perimetral de 110 mm de altura.
- Incluye bandeja superior de 525 x 150 mm (Frente x Fondo).
- Barandilla superior de 1000 mm de altura, y barandillas laterales, facilitan su uso.
- Cómodos peldaños en aluminio antideslizante, de 150 mm de profundidad.
- Fijación de peldaños a largueros mediante soportes de aluminio de fundición con un sistema anti-torsión, sin soldaduras ni remaches.
- Ruedas de ø 140 mm, fijadas al estabilizador posterior de 900 mm de ancho.
- Angulo de inclinación de 60°.
- Fácil de plegar, ocupa un espacio mínimo de 900 x 380 mm (Frente x Fondo).
- Se envía semi-montada, con instrucciones de montaje.
- Capacidad de hasta 150 kg.

Nº de Peldaños	Altura del suelo al último peldaño (plataforma)	Altura Total de la escalera (mm)	Dimensión en Planta (mm)	Peso Propio kg	Ref.	Precio €
4	1.000 mm	2.000	1.290 x 900	23	800.200	978,48
5	1.250 mm	2.250	1.450 x 900	26	800.201	1.057,33
6	1.500 mm	2.500	1.610 x 900	29	800.202	1.134,39
7	1.750 mm	2.750	1.770 x 900	32	800.203	1.213,24
8	2.000 mm	3.000	1.930 x 900	35	800.204	1.293,88
9	2.250 mm	3.250	2.210 x 900	38	800.205	1.360,19
10	2.500 mm	3.500	2.490 x 900	41	800.206	1.428,29



Así lo recibe usted.



Pedal de Freno

**Escalera de plataforma con ruedas SR, con mecanismo de freno**

- Robusta y de amplias dimensiones. Ideal para uso intensivo en almacenes.
- Inclinación 55°.
- Toda la estructura en acero inoxidable.
- Peldaños antideslizantes de aluminio súper amplios, 800 x 200 mm (Frente x Fondo) sobre soportes de fundición.
- Plataforma superior de 800 x 660 mm.
- Portaobjetos de 800 x 330 mm.
- Ruedas posteriores fijas ø 200 mm.
- Ruedas anteriores orientables ø 100 mm.
- Mecanismo de freno accionado por pedal.
- Cumple la Normativa Italiana de escaleras NI 81 09/04/2008, art 113.

Número Peldaños	Altura del suelo al último peldaño (plataforma)	Altura Total de la escalera	Dimensión en Planta (mm)	Altura de Trabajo (mm)	Ref.	Precio €
3	750 mm	1.750 mm	1.100 x 860	2.600	80.360	1.403,98
4	1.000 mm	2.000 mm	1.300 x 860	2.850	80.361	1.516,84
5	1.250 mm	2.250 mm	1.500 x 860	3.100	80.362	1.674,84
6	1.500 mm	2.500 mm	1.700 x 860	3.350	80.363	1.831,34
7	1.750 mm	2.750 mm	1.900 x 860	3.600	80.364	1.923,13
8	2.000 mm	3.000 mm	2.100 x 860	3.850	80.365	2.028,47
9	2.250 mm	3.250 mm	2.300 x 860	4.100	80.366	2.184,97
10	2.500 mm	3.500 mm	2.500 x 860	4.350	80.367	2.342,97
11	2.750 mm	3.750 mm	2.700 x 860	4.600	80.368	2.499,47



ESCALERAS DE PLATAFORMA CON RUEDAS



### Escalera con ruedas SG

- Certificada y homologada, cumple los requisitos de las **Normas Europeas EN14183 y EN131**.
- Seguridad también en alturas reducidas.
- Barandilla integral de seguridad.
- Peldaños antideslizantes de aluminio de 150 mm de profundidad.
- Plataforma superior de 430 x 330 mm.
- Ruedas ø 140 mm.
- Estructura en acero inoxidable.
- Capacidad máxima: **150 kg**.

**461,97€**  
REF.: 80.351

**(Opcional)**  
Ruedas delanteras orientables

Ref. 80.35.504  
Precio: **54,18€**

Facilitan el desplazamiento y se escamotean bajo el peso cuando la persona accede a la escalera.

**Ideal para trabajar con seguridad en la zona alta de archivos.**



**Más escaleras:**  
[www.esmelux.com/escaleras](http://www.esmelux.com/escaleras)

Número Peldaños	Altura del suelo al último peldaño (plataforma)	Altura Total de la escalera	Alt. de Trabajo	Dimensiones en Planta (mm)	Ref.	Precio €
3	750 mm	1.360 mm	2.600 mm	1.100 x 520	80.351	461,97
4	1.000 mm	1.600 mm	2.850 mm	1.230 x 550	80.352	498,09

### Escalera de aluminio plegable, con plataforma, 2 ruedas y barandilla VER

- Peldaños antideslizantes de 80 mm de profundidad, soldados a los largueros, máxima rigidez.
- Amplia plataforma superior, de 450 x 500 mm, en aluminio nervado.
- Barandilla de subida a ambos lados que facilita su uso.
- Se puede plegar, para el transporte o almacenamiento, ocupando solo 330 mm de fondo.
- Ruedas ø 125 mm, posteriores y asas frontales, facilitan su desplazamiento.
- Zapatas antideslizantes en las bases.
- Bandeja porta-herramientas con capacidad para 15 kg.
- Certificada de conformidad con la Norma Europea EN 131.
- Barras de seguridad anti-apertura/cierre accidental, que actúan también como asas para sus desplazamientos.

**986,32€**  
REF.: 805.312

GARANTÍA  
**5 AÑOS**

Número Peldaños	Altura del suelo al último peldaño (plataforma)	Altura Total de la escalera	Alt. de trabajo	Dimensiones en Planta (mm)	Peso Kg	Alt. de Trabajo	Ref.	Precio €
4	1.000 mm	1.880 mm	2.850 mm	1.370 x 800	14	2.850 mm	805.311	868,28
6	1.400 mm	2.200 mm	3.250 mm	1.700 x 830	17	3.250 mm	805.312	986,32
8	1.900 mm	2.700 mm	3.750 mm	2.060 x 850	20	3.750 mm	805.313	1.103,22
10	2.300 mm	3.100 mm	4.150 mm	2.400 x 900	23	4.150 mm	805.314	1.289,36
12	2.800 mm	3.600 mm	4.650 mm	2.800 x 940	26	4.650 mm	805.315	1.383,57



**Fabricación de acuerdo con la Norma Europea EN 131 y homologación por TÜV.**

## ESCALERAS DE PLATAFORMA, PLEGABLE CON RUEDAS

## Escalera Industrial NRGN



- Fabricada en aluminio extrusionado y nervado.
- Plegable, de tijera, **con barandilla** de subida a ambos lados que facilita su uso.
- Peldaños antideslizantes de 80 mm de profundidad soldados a los largueros para máxima rigidez.
- Dotada de mecanismo antiapertura accidental, especial para uso profesional.

- Fabricación según la Norma Europea EN-131 y homologación TÜV.
- Plataforma en poliéster, de composición rígida.
- **Para uso profesional.**
- Distancia entre peldaños 250 mm.
- Largueros de 80 x 25 mm de sección.
- Con bandeja porta-herramientas superior.
- Zapatas antideslizantes en las bases.
- **Garantía 5 años.**

Número Peldaños	Altura del suelo al último peldaño (mm)	Altura Total abierta (mm)	Altura de trabajo (mm)	Ancho máximo (mm)	Peso (kg)	Ref.	Precio €
5	1.160	1800	3.000	490	8	805.370	408,60
6	1.390	2030	3.230	510	9	805.371	430,17
7	1.610	2250	3.460	540	10	805.372	486,92
8	1.850	2490	3.690	565	11	805.373	526,64
10	2.300	2940	4.150	615	13,5	805.374	660,57
12	2.770	3410	4.500	665	16	805.375	776,34

## Escalera industrial REG

- Escalera en aluminio industrial plegable REG.
- Peldaños antideslizantes de 80 mm de profundidad soldados a los largueros para máxima rigidez.
- Fabricación según Norma Europea EN 131 y homologación TÜV.
- Con plataforma superior en poliéster.
- Bandeja superior soldada.
- Escalera fabricada en aluminio.
- Mecanismo antiapertura.
- **Para uso profesional.**

**233,81€**

REF.: 80.5293



Número Peldaños	Altura del suelo al último peldaño (mm)	Altura Total abierta (mm)	Altura de trabajo (mm)	Ancho máximo (mm)	Peso (kg)	Ref.	Precio €
3	690	1.340	2.540	440	5,2	805.291	188,41
4	920	1.560	2.760	470	6,2	805.292	209,98
5	1.160	1.800	3.000	490	6,6	805.293	233,81
6	1.390	2.030	3.230	510	7,4	805.294	254,24
7	1.610	2.250	3.460	540	8,8	805.295	281,48
8	1.850	2.490	3.690	565	10,0	805.296	320,07
10	2.300	2.940	4.150	615	12,0	805.297	396,12
12	2.700	3.410	4.500	665	14,2	805.298	468,76

GARANTÍA  
**5**  
AÑOS

## Escalera Doméstica CS



- **Escaleras Domésticas CS** de tijera en aluminio anodizado.
- Peldaños antideslizantes de 80 mm de fondo, con 6 remaches a los largueros.
- Plataforma de trabajo de 280 x 250 mm, (Ancho x Alto), ondulada en acero lacado.
- Incluye dos cintas de seguridad antiapertura.
- Bases con tacos en PCV antideslizantes.
- Práctica bandeja superior porta-herramientas.
- Fabricación conforme a Norma Europea EN 131 y homologación TÜV.
- Para uso no profesional.

Número Peldaños	Altura del suelo al último peldaño (mm)	Altura Total Plegada (mm)	Altura de trabajo (mm)	Ancho máximo (mm)	Peso (kg)	Ref.	Precio €
3	660	1.390	2.660	410	3,5	80.218	81,72
4	890	1.650	2.890	430	4,0	80.219	94,21
5	1.120	1.900	3.120	450	4,5	80.220	106,69
6	1.350	2.150	3.350	470	5,0	80.221	119,18
7	1.580	2.390	3.580	490	5,5	80.222	145,28

EXPEDICIÓN Y  
TRANSPORTE

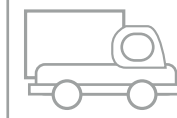

ATENCIÓN  
TELEFÓNICA







## Escalera de tijera de aluminio Z-plus con barandilla de 1.000 mm

Escalera plegable de tijera con barandilla de 1.000 mm de altura para una **máxima seguridad**. Proporciona **mayor comodidad** gracias a sus peldaños anchos, barandilla alta y gran plataforma. Es **más ligera** que otras opciones similares del mercado, lo cual es cómoda de transportar. Además, se puede abrir y plegar en un sólo movimiento.

**MÁXIMA SEGURIDAD**



### CARACTERÍSTICAS:

- Peldaños estriados y remachados de 80 mm de fondo.
- Amplia plataforma de 400 x 400 mm con zócalo.
- Barandilla de 1.000 mm de altura para máxima seguridad.
- Diseño reforzado para una escalera robusta.
- Al ser plegable y ligera, es fácil de transportar y almacenar.
- Escalera fabricada según la Norma Europea EN131.

Número Peldaños	Altura del suelo al último peldaño (plataforma)	Altura Total de la escalera	Ancho máximo	Alt. de trabajo	Peso Propio	Ref.	Precio €
5	1.240 mm	2.240 mm	670 mm	3.240 mm	11,3 kg	805.380	768,67
6	1.490 mm	2.490 mm	700 mm	3.490 mm	12,5 kg	805.381	813,47
7	1.740 mm	2.740 mm	730 mm	3.740 mm	13,8 kg	805.382	868,63
8	1.990 mm	2.990 mm	750 mm	3.990 mm	15,0 kg	805.383	927,23

## Escalera Taburete en aluminio

La **Escalera Taburete en aluminio** es una pequeña escalera profesional **plegable** con una subida amplia y una gran plataforma de trabajo antideslizante de 400 x 300 mm. Fabricada en aluminio extrusionado y nervado. La pequeña gran escalera.



Plegable

### CARACTERÍSTICAS:

- Soporta hasta **150 Kg.**
- Doble sistema de seguridad: la **barra antiapertura en aluminio** y el diseño de la plataforma.
- Peldaños antideslizantes de 80 mm, soldados a las zancas.
- Distancia entre peldaños: 250 mm.
- Incluye tacos de PVC remachados a las zancas.
- Plataforma de trabajo antideslizante: **400 x 300 mm.**
- Cumple con la Norma Europea **EN 14183.**

Número Peldaños	Altura Total de la escalera	Ancho de la base	Peso Propio	Ref.	Precio €
1 + plataf.	460 mm	490 mm	3,8 kg	80.272	181,60
2 + plataf.	690 mm	540 mm	4,6 kg	80.273	203,17
3 + plataf.	930 mm	600 mm	5,6 kg	80.274	230,41

**203,17€**

REF.: 80.273

## ESCALERA MULTIMASTER

Su ajuste es fácil y rápido entre las distintas posiciones. El manejo es posible con una sola mano.

**Peldaños anchos de 80 mm de profundidad** y con goma antideslizante embutida. Los largueros son de **aluminio anodizado** y resistentes al desgaste.

Su transporte es cómodo gracias a su diseño que lleva dos ruedas en la parte de la contrahuella y al asa situada debajo de la parte superior.

**Mayor flexibilidad y versatilidad** gracias a la parte superior con forma especial que también puede apoyarse en esquinas interiores y exteriores, así como en postes.

Parte superior con compartimento magnético para piezas pequeñas, así como dos portaclips y escotadura central para destornillador inalámbrico o herramienta similar.

Cumple con la **Norma Europea EN 131-4.**

### Escalera Multimaster, una escalera plegable con 5 posiciones de uso:

- 1) Escalera de tijera
- 2) Escalera de tijera para escalones
- 3) Escalera con estabilizador horizontal (escalera de pared en modo desplazable)
- 4) Escalera de pared
- 5) Escalera de pared extendida

### MEDIDAS:

- Altura de trabajo como **escalera de tijera: 3.150 mm**
- Altura de trabajo como **escalera fija: 3.700 mm**
- Carga máxima: **150 kg**
- Dimensiones de transporte: **1.830 x 640 x 230 mm**
- Garantía: 10 años
- Longitud como **escalera de tijera: 1.830 mm**
- Longitud como **escalera de tramo: 2.880 mm**
- Peso propio: **11,4 kg**
- Recubrimiento: anodizado

**587,00€**

REF.: 805.280



## Escalera DIA, con peldaño ancho y barandilla

- Escalera de aluminio portátil, con salida frontal y barandillas de subida a ambos lados.
- Ideal para accesos esporádicos a techos y altiflcos.
- Con alturas totales disponibles desde 2.390 mm a 5.470 mm.
- Cumple con la Norma Europea EN-131.
- Portátil y fácil de mover cuando no se utiliza, gracias a su reducido peso.
- Peldaños de 600 x 100 mm (ancho x fondo), soldados para máxima rigidez.
- Distancia entre peldaños 280 mm.
- Largueros de 100 x 30 mm.
- Zapatas antideslizantes en las bases.
- La altura del último peldaño debe coincidir con la altura del altiflco al que se quiere acceder.
- Ángulo de inclinación 68°.

Número Peldaños	Altura del suelo al último peldaño	Altura Total de la escalera	Peso (kg)	Ref.	Precio €
5	1.270 mm	2.390 mm	11	805.321	501,67
6	1.530 mm	2.670 mm	12	805.322	540,26
7	1.790 mm	2.950 mm	13	805.323	624,25
8*	2.050 mm	3.230 mm	14	805.324E	702,57
9*	2.310 mm	3.510 mm	15	805.325E	770,67
10*	2.570 mm	3.790 mm	16	805.326E	864,87
11*	2.830 mm	4.070 mm	17	805.327E	929,57
12*	3.090 mm	4.350 mm	18	805.328E	963,62
13*	3.350 mm	4.630 mm	19	805.329E	1.173,59
14*	3.610 mm	4.910 mm	20	805.330E	1.229,21
15*	3.870 mm	5.190 mm	21	805.331E	1.302,98
16*	4.130 mm	5.470 mm	22	805.332E	1.350,65

\*Incluye estabilizador



## Escalera Multiusos AU de 2 y 3 tramos

Las Escaleras Multiuso AU son escaleras "2 ó 3 en uno". Su diseño permite usar una misma escalera como escalera de tijera o escalera extensible.

- Fabricación en aluminio.
- Certificada según Normativa de Homologación EN-131.
- Larguero de perfil rectangular.
- Barra estabilizadora con tacos antideslizantes extra-anchos.
- Regulación de altura con anclaje automático.
- Sistema anti-apertura mediante cinta resistente de perlón.



Posiciones	Nº de Tramos x Peldaños	Altura máx. en uso Extendida	Altura máx. en Tijera	Alt. suelo último peldaño Extendida	Alt. suelo último peldaño Tijera	Alt. x Ancho x Prof. (mm)	Peso Propio (kg)	Ref.	Precio €
	2 x 7	3.050 mm	1.850 mm	2.090 mm	1.180 mm	2.040 x 400 x 90	6,4	80.555	203,93
	2 x 9	3.850 mm	2.400 mm	2.890 mm	1.730 mm	2.600 x 400 x 90	8,3	80.556	224,84
	2 x 11	5.200 mm	2.900 mm	4.240 mm	2.230 mm	3.160 x 400 x 90	11,9	80.557	302,97
	2 x 12	5.750 mm	3.150 mm	4.790 mm	2.480 mm	3.440 x 400 x 90	12,9	80.558	359,02
	2 x 15	7.100 mm	3.960 mm	6.140 mm	3.280 mm	4.280 x 400 x 90	17,8	80.559	444,75

Posiciones	Nº de Tramos x Peldaños	Altura máx. en uso Extendida	Alt. máx. Tijera/Tijera+tramo extendida	Alt. suelo últ. pel. Extendida/ Tijera/ Tijera+Tramo	Alt. x Ancho x Prof. (mm)	Peso Propio (kg)	Ref.	Precio €
	3 x 7	3.850 mm	1.900 / 2.530 mm	2.890 / 1.230 / 1.200 mm	2.040 x 460 x 180	9,9	80.560	265,76
	3 x 8	4.950 mm	2.150 / 3.370 mm	3.990 / 1.480 / 1.950 mm	2.320 x 460 x 180	13,3	80.561	333,57
	3 x 9	5.750 mm	2.400 / 3.930 mm	4.790 / 1.730 / 2.500 mm	2.600 x 460 x 180	14,9	80.562	347,30
	3 x 10	6.300 mm	2.700 / 4.490 mm	5.340 / 2.030 / 3.000 mm	2.880 x 460 x 180	16,9	80.563	417,08
	3 x 11	6.550 mm	2.950 / 4.770 mm	5.590 / 2.280 / 3.300 mm	3.160 x 460 x 180	20,1	80.564	468,75



## Escalera fija con protección de espalda

- Escalera de "gato" para interior y exterior.
- Ofrece una seguridad total para el usuario, quien está protegido por un marco circular compuesto de aros y tirantes de protección de espalda.
- Todos los componentes están certificados según las normativas internacionales DIN EN ISO 14 122 y EN 353-1.
- Para instalar permanentemente, por ejemplo, como escalera para mantenimiento en edificios (DIN 18799-1) o acceso a máquinas (DIN EN ISO 14122-4).
- Fabricación según las indicaciones en la nueva norma DIN EN 1090.
- Acabado en aluminio natural, con barandillas de salida y piezas de sujeción a pared en acero galvanizado por inmersión en caliente.
- Otros acabados: aluminio anodizado, acero galvanizado por inmersión en caliente o acero inoxidable V4A.
- Recomendada especialmente para acceso a techos, terrazas, azoteas o para realizar inspecciones de la parte superior de silos, depósitos, maquinaria diversa, etc.
- Ancho de escalera de 520 mm.
- Largueros de 60 x 25 mm.
- Peldaños estriados de 30 x 30 mm.
- Paso entre peldaños de 280 mm.
- Aros de protección de espalda  $\varnothing$  700 mm.



	Altura de subida (mm)	Altura total (mm)	Ref.	Precio €
	4.800	5.900	80.474.800	1.919,45
	5.600	6.700	80.475.600	2.177,87
	6.500	7.600	80.476.500	2.406,77
	7.400	8.500	80.477.400	2.807,34
	8.500	9.600	80.478.500	3.292,04

Amplia gama de accesorios disponibles:

- Bases para anclaje al suelo.
- Plataforma intermedia.
- Puerta de seguridad.
- Salida con base, etc.

Escalera para subir a 7,4 m.

Ref.: 80.477.400

Precio: 2.807,34€

Se fabrica para cualquier altura. **Consúltenos.**



Acceso vertical en uso interior



Acceso vertical en uso exterior, en tramos con descansillo intermedio para grandes alturas



Tramo inferior móvil con trampilla anti-acceso



Conjunto anti-acceso con candado

- Acero galvanizado.
- Candado con 2 llaves.

Ref.: 8.048.024

Precio: 110,48€

## ESCALERAS ADOSADAS

Las escaleras adosadas son ideales para aprovechar al máximo su espacio de Almacenaje de forma económica. Agilizan los procesos de picking que permiten Almacenajes de cajas en la parte superior y Almacenaje de piezas para una preparación de pedidos a nivel de suelo. La guía superior se vende por metro lineal y es compatible

con casi cualquier estantería. Los laterales son de doble tubo de acero inoxidable, y peldaños antideslizantes con fijaciones de fundición de aluminio. Hay dos posiciones: vertical (cuando no está en uso) e inclinada, con ángulo de 15°. Ambos modelos están certificados y homologados; cumplen los requisitos de la **Norma Europea EN 131 1-2**.

### Escalera C1 con ganchos superiores que se apoyan sobre el tubo

- Ganchos superiores se apoyan sobre el tubo  $\varnothing$  30 mm fijado horizontalmente.



### Escalera SF con ruedas para fácil desplazamiento

- Máxima facilidad de movimiento gracias al sistema articulado de guía superior con rodamientos y ruedas inferiores  $\varnothing$  100 mm.
- Guías curvas, permiten giros a 90°.



Artículo	Número Peldaños	Altura del suelo al últ. peldaño	Altura Total de la escalera	Altura de Trabajo	Avance	Ref.	Precio €
Escalera C1	6	1.460 mm	2.250 mm	3.035 mm	546	80.103	273,87
	7	1.700 mm	2.500 mm	3.275 mm	609	80.102	296,45
	8	1.940 mm	2.750 mm	3.515 mm	672	80.104	320,52
	9	2.180 mm	3.000 mm	3.760 mm	736	80.105	343,09
	10	2.425 mm	3.250 mm	4.000 mm	799	80.106	368,68
	11	2.670 mm	3.500 mm	4.245 mm	862	80.107	392,75
	12	2.900 mm	3.750 mm	4.485 mm	925	80.108	415,32
Metro lineal perfil guía C1						80.200P	25,58

Artículo	Número Peldaños	Altura del suelo al último peldaño	Altura Total de la escalera	Altura de Trabajo	Avance	Ref.	Precio €
Escalera SF	7	1.700 mm	2.500 mm	3.285 mm	743	80.305	436,39
	8	1.950 mm	2.750 mm	3.525 mm	810	80.306	457,46
	9	2.190 mm	3.000 mm	3.765 mm	876	80.304	478,53
	10	2.430 mm	3.250 mm	4.010 mm	943	80.307	499,59
	11	2.670 mm	3.500 mm	4.250 mm	1.009	80.308	520,66
	12	2.900 mm	3.750 mm	4.490 mm	1.076	80.309	541,73
Metro lineal perfil guía SF						80.300P	25,58

## Cajas apilables Eurobox norma europea



Tapas opcionales, no incluidas en el precio.

- Medidas europeas normalizadas. Se adaptan sobre europaleta.
- Base rugosa antideslizante, adecuada para caminos de rodillos.
- Fondo y paredes interiores lisas para facilitar la limpieza.
- Refuerzos exteriores en esquinas y laterales, para mayor rigidez y duración de la caja.
- Fabricación en polipropileno gris. Referencias 50.204 y 50.208, también disponibles en rojo.
- Resistencia térmica entre -20° y +80° C.
- Asas abiertas, cerradas o integradas en función del modelo.

Artículo	Medidas Exteriores (en mm) Long. x Fondo x Alt.	Medidas Interiores (en mm) Long. x Fondo x Alt.	Capacidad Litros	Asas	Color	Carga kg.	Ref.	Precio €
Cajas apilables Eurobox norma europea	400 x 300 x 120	356 x 256 x 107	10	cerradas	gris	15	50.201	9,07
	400 x 300 x 175	356 x 256 x 162	16	cerradas	gris	15	50.202	10,84
	400 x 300 x 235	356 x 256 x 222	20	cerradas	gris	15	50.203	13,19
	400 x 300 x 235	356 x 256 x 222	20	cerradas	rojo	15	50.204	13,19
	400 x 300 x 320	356 x 256 x 304	28	cerradas	gris	15	50.200	16,40
	600 x 400 x 120	556 x 356 x 107	21	cerradas	gris	20	50.205	16,78
	600 x 400 x 175	556 x 356 x 162	32	cerradas	gris	20	50.206	17,28
	600 x 400 x 235	556 x 356 x 222	45	abiertas	gris	20	50.207	20,65
Tapas no incluidas	600 x 400 x 235	556 x 356 x 222	45	abiertas	rojo	20	50.208	20,65
	600 x 400 x 320	556 x 356 x 304	61	abiertas	gris	20	50.209	25,09
	600 x 400 x 410	556 x 356 x 397	79	abiertas	gris	20	50.210	32,12
	600 x 400 x 410	556 x 356 x 397	79	ab/ventana	gris	20	50.230	32,12
	800 x 600 x 120	760 x 560 x 105	45	integradas	azul	45	50.220	32,20
	800 x 600 x 220	730 x 530 x 200	80	integradas	gris	100	50.221	50,54
	800 x 600 x 325	730 x 530 x 305	120	integradas	gris	100	50.222	60,60
	800 x 600 x 425	730 x 530 x 405	160	integradas	gris	100	50.223	69,61



Ref.: 50.230  
Precio: 32,12€

Ventana:  
150 x 288 mm

### Accesorios:

- Tapas con bisagras y cierres ergonómicos, o tapa encajable, según modelo. Color de tapa: gris. (Para color rojo consultar).
- Pinza metálica para sujeción de documentos.
- Separadores tipo peine, para compartimentación interior, en color negro, espesor 5 mm y ranuras cada 20 mm.



Artículo	Para Caja	Ref.	Precio €
Tapa con 2 bisagras y 2 clips	400 x 300	50.212	5,51
	600 x 400	50.213	11,25
Tapa para caja apilable. No admite bisagras ni clips	800 x 600	50.219	36,75
Etiquetero metálico tipo pinza para fijación documentos		50.215	0,62
Separador peine	354 x 100	50.224	3,13
Separador peine	554 x 100	50.227	4,15

### Base con ruedas y tirador

Base de 600 x 400 mm con ruedas  
Ø 100 mm en ABS y aluminio, carga máxima 250 kg:

- Sin tirador  
Ref.: 50.217  
Precio: 76,67€
- Con tirador  
Ref.: 50.216  
Precio: 174,83€



Ref.: 50.216

Ref.: 50.217

## 30 CAJAS PLÁSTICAS

## CONTENEDORES DE POLIPROPILENO

## Caja Multiuso norma europea con tapas plegables integradas

- Fabricación en polipropileno color azul, inalterable entre -20° y + 110°C.
- Encajables y apilables hasta 5 alturas.
- Tapas plegables, incorporadas a la caja.
- Medidas Norma Europea, se ajustan perfectamente a los pallets de 1.200 x 800 y 1.200 x 1.000 mm.
- Ahorran espacio en los trayectos de retorno (hasta un 70%).
- Carga máxima: 30 kg.
- Carga máxima en apilado con tapa: 150 kg.
- Ideal para circuitos de distribución: reducen costes de embalaje.
- Fácil manejo, asas de diseño ergonómico.
- Base rugosa antideslizante, apta para camino de rodillos.
- Superficies lisas, aprovechamiento total del volumen, fácil limpieza.
- Posibilidad de precintrar mediante brida, candado o precinto de un solo uso.

Medidas Caja exteriores (en mm) Long. x Fondo x Alt.	Medidas Base exteriores (en mm) Long. x Fondo	Capacidad Litros	Peso kg	Ref.	Precio €	
400 x 300 x 265	320 x 240	18	20	2	502.114	17,82
400 x 300 x 310	320 x 240	27	25	2,1	502.115	18,34
600 x 400 x 240	505 x 335	38	30	2,8	502.112	21,62
600 x 400 x 340	505 x 335	58	30	3	502.111	24,65
600 x 400 x 440	505 x 335	74	30	3,6	502.113	27,70
800 x 400 x 340	705 x 335	76	35	4,1	502.116	105,80
800 x 400 x 440	705 x 335	100	35	4,3	502.117	113,70



## Accesorios:

- **Precintos en plástico blanco** de un solo uso. (Lote de 100 uds.)  
Ref.: 50.218L | Precio: 7,00€
- **Base con ruedas** con y sin tirador. (ver página 29)



Permite cierre con bridas de plástico.



Caja mediana (Ref.: 502.111, Ref.: 502.112 y Ref.: 502.113) Gracias a su diseño de bisagras, permite su flejado sobre el pallet. Dos superficies en la tapa 100 x 75 mm punteadas especialmente para etiquetas adhesivas.



## Contenedor en polipropileno

- Dimensiones: **1.200 x 800 x 850 mm** (Longitud x Fondo x Altura).
- Medidas interiores: 1.130 x 725 x 690 mm (Longitud x Fondo x Altura)
- Capacidad: **550 litros**.
- Carga máxima: **500 kg**.
- Carga máxima apilada: **2.000 kg**.
- Con paredes interiores lisas; fácil apilamiento
- Altura interior: **690 mm**.
- Accesorios: tapa, ruedas de  $\varnothing$  125 mm, grifo, tapón, refuerzo inferior (consultar).

**231,93€**

REF.: 50.259



Estándar

**260,68€**

REF.: 50.260



Con puerta abatible



Apilables hasta 5 alturas gracias a los pivotes por encaje.

### Estantería Rápida Artes Gráficas



**545,72€**  
REF.: 11.096

- Módulo de 1.800 x 600 x 2.000 mm (Long. x Fondo x Altura).
- Estantes de aglomerado, regulables en altura cada 33 mm.
- Varillas separadoras verticales cada 250 mm.
- 3 niveles o huecos de Almacenaje vertical.
- Permite visualizar y acceder con rapidez a cada trabajo, almacenándolos en condiciones óptimas que evitan su deterioro.
- Incluye piezas de sujeción a pared + anclajes y placas de nivelación.

### Almacenaje Vertical UR

Estantería modular con separadores y bandeja inferior. Fabricado en acero galvanizado.

**Incluye:** 2 niveles de 5 tubos separadores horizontales por nivel, 1 Bandeja inferior y las piezas de sujeción al suelo, tanto para el módulo como para la bandeja de suelo.

**MEDIDAS:**

- Longitud: 1.500 mm
- Fondo: 215 mm (parte superior), 550 mm (parte inf.)
- Altura: 2.500 mm
- Largo tubo separador horizontal: 440 mm
- Bandeja de suelo: 1.485 x 300 mm (long. x fondo)

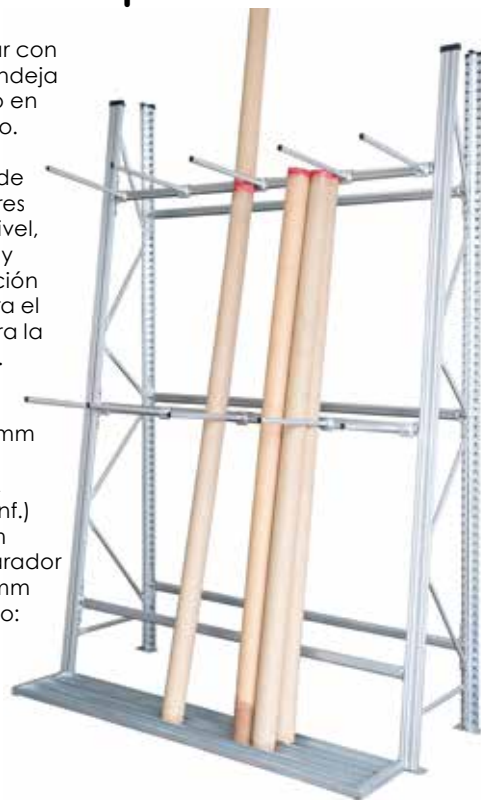

Medidas (en mm) Long. x Fondo x Alt.	Tipo	Separadores (nº)	Ref.	Precio €
1.500 x 215/550 x 2.500	Inicial	10	12.752	498,23
1.500 x 215/550 x 2.500	Adicional	10	12.753	426,08



### Estantería Separa y Ordena

- Para Almacenaje vertical.
- Estantes de aglomerado, regulables en altura cada 33 mm.
- Varillas separadoras verticales cada 250 mm, dividiendo en 7 espacios.
  - Ref.: 11.122 y Ref.: 11.123, 3 varillas en el sentido del fondo del estante, 18 varillas en total.
  - Ref.: 11.124, 6 varillas en el sentido del fondo, 36 varillas en total.
- Consúltenos para otras disposiciones y cantidades de varillas de separación vertical.
- Incluye piezas de sujeción a pared + anclajes y placas de nivelación.

Artículo	Medidas (en mm) Long. x Fondo x Alt.	Ref.	Precio €
Módulo inicial 3 estantes 2 huecos con 18 varillas separadoras	1.800 x 600 x 3.000	11.122	534,74
Módulo adicional	1.800 x 600 x 3.000	11.123	448,78
Doble Módulo	1.800 x (600+600) x 3.000	11.124	1.073,80



## 32 | ESTANTERÍAS PARA RUEDAS

## AUTOMOCIÓN

## Estantería Rápida Especial para ruedas

- Estantería metálica especial para ruedas.
- Fabricada en acero galvanizado.
- Largueros ovalados que evitan el deterioro de las llantas y cubiertas.
- Máxima resistencia, estabilidad y duración.
- No se oxida.
- Fácil manipulación.
- Base metálica, permite anclaje al suelo.
- Incluye piezas de sujeción a pared + anclajes y placas de nivelación.

516,62€

REF.: 110.841

Artículo	Medidas (en mm) Longitud x Fondo x Altura	Módulo inicial	
		Ref.	Precio €
Conjunto Inicial 2 módulos para cubiertas, 4 niveles	2.400 x 400 x 2.500	110.841	516,62
Módulo Adicional, 4 niveles	1.200 x 400 x 2.500	110.842	218,99
Estante oval adicional	900 x 400 1.200 x 400	11.854	24,46
		11.860	32,60
Bastidor USB	400 x 2.000 400 x 2.500	12.016BM	62,86
		12.042BM	77,00



Estantería para exposición.  
Llantas paralelas a la estantería.



Estantería para almacén.  
Llantas perpendiculares a la estantería.

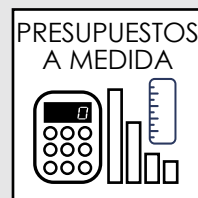

Estantería para taller.





## Estantería Rápida Especial Talleres 3 módulos

- Acero galvanizado.
- Se suministra con bases metálicas que permiten anclaje al suelo
- Carga máxima por estante: **200 kg.**
- 7 niveles de carga.
- ¡Fácil montaje! Sin tuercas ni tornillos.
- Incluye piezas de sujeción a pared + anclajes y placas de nivelación.

~~733,46€~~  
REF.:11.016  
**15% DTO.**

**PRECIO EXCEPCIONAL**  
**623,44€**  
REF.:11.016

Medidas (en mm) Long. x Fondo x Alt.	Carga por Estante	Ref.	PRECIO EXCEPCIONAL €
3.600 x 400 x 2.500*	200 kg	11.016	623,44
3.600 x 500 x 2.500	200 kg	11.017	698,05
3.600 x 600 x 2.500	200 kg	11.018	785,11
3.600 x 700 x 2.500	170 kg	11.0181	898,48

\* A emplear sólo en hileras dobles o hileras sencillas fijadas a la pared.

## Estantería Rápida Especial Talleres 2 módulos



**516,14€**  
REF.: 112.122

Medidas (en mm) Long. x Fondo x Alt.	Carga por Estante	Ref.	Precio €
2.400 x 400 x 2.500	200 kg	112.122	516,14
2.400 x 500 x 2.500	200 kg	112.123	571,85
2.400 x 600 x 2.500	200 kg	112.124	640,72
2.400 x 700 x 2.500	170 kg	112.125	730,01

## Estanterías y Mesas para bobinas de cable

- Para mercancías en rollos: cables, bobinas, cordeles, cintas, alambres, etc.
- Regulación en altura cada 50 mm.
- Acabado en acero galvanizado: máxima resistencia y durabilidad.
- Ejes de tubo pre-galvanizado  $\varnothing 30 \times 1,5$  mm apoyo en cunas.
- Carga máxima por eje: 50 kg.

Artículo	Medidas (en mm) Long. x Fondo x Alt.	Ref.	Precio €
Estantería bobinas con 4 ejes	1.200 x 400 x 2.000	10.001	269,48
	1.500 x 400 x 2.000	10.003	270,30
Mesa Bobinas	1.500 x 1.000 x 1.000	10.010	310,38

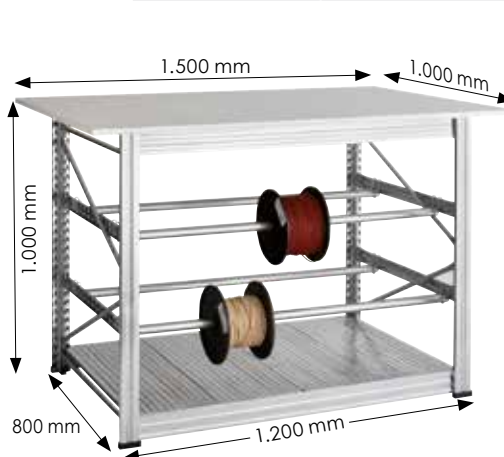

Mesa con 2 niveles para ejes de bobinas (total 4 ejes)

- Encimera 19 mm de espesor y 1.500 x 1.000 mm (Ancho x Largo).
- Capacidad de carga uniforme por encimera hasta 100 kg.

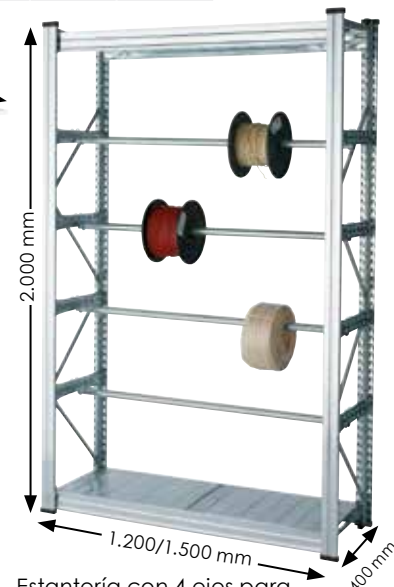

Estantería con 4 ejes para bobinas + 2 estantes lisos (uno superior y otro inferior).

## 34 | TAQUILLAS PARA VESTUARIO

## TAQUILLAS METÁLICAS PRIX

## CARACTERÍSTICAS

- Taquillas metálicas básicas.
- Puertas de 300 mm de ancho, bisagras ocultas.
- Bloques de 1-4 columnas, de altura 1.800 mm y fondo 500 mm.
- 1, 2, 3, ó 4 puertas en altura (series 1-4 respectivamente).
- Se suministran montadas.
- Cuerpo y puertas fabricadas en chapa de acero laminada en frío, pintado con Epoxi-poliéster en polvo, acabado microtexturado.
- Fondo, estantes y barra portaperchas fabricados en acero galvanizado, no pintado.
- Colores estándar: cuerpo gris RAL-7035, puertas azul RAL-5010, traseras y estante en acero galvanizado.
- Cerradura cromada de cilindro con dos llaves. También disponibles cerraduras para candado, para moneda, etc. *Consultar*.
- Modelo básico sin patas.

## Incluyen:

- Refuerzo interior con anilla toallera (Serie 1)
- Etiquetero y rosetas de ventilación
- Bandeja superior (Serie 1)
- Colgador para perchas (Serie 1 y 2)



## CERRADURAS ESTÁNDAR



Para Llave (ver tablas de esta página)



Para Candado (ver opciones en web)



## Serie 1

**NOVEDAD**

Artículo	Medidas (en mm) Long. x Fondo x Alt.	Ref.	Precio €
Taquilla PRIX 1x1	300 x 500 x 1.800	54.862	142,27
Taquilla PRIX 1x2	600 x 500 x 1.800	54.863	263,58
Taquilla PRIX 1x3	900 x 500 x 1.800	54.864	384,91
Taquilla PRIX 1x4	1.200 x 500 x 1.800	54.865	506,23

## Serie 2

Artículo	Medidas (en mm) Long. x Fondo x Alt.	Ref.	Precio €
Taquilla PRIX 2x1	300 x 500 x 1.800	54.866	162,97
Taquilla PRIX 2x2	600 x 500 x 1.800	54.867	303,98
Taquilla PRIX 2x3	900 x 500 x 1.800	54.868	445,00
Taquilla PRIX 2x4	1.200 x 500 x 1.800	54.869	586,00



## Serie 3

Artículo	Medidas (en mm) Long. x Fondo x Alt.	Ref.	Precio €
Taquilla PRIX 3x1	300 x 500 x 1.800	54.870	182,08
Taquilla PRIX 3x2	600 x 500 x 1.800	54.871	341,67
Taquilla PRIX 3x3	900 x 500 x 1.800	54.872	501,24
Taquilla PRIX 3x4	1.200 x 500 x 1.800	54.873	660,83

## Serie 4

Artículo	Medidas (en mm) Long. x Fondo x Alt.	Ref.	Precio €
Taquilla PRIX 4x1	300 x 500 x 1.800	54.874	194,24
Taquilla PRIX 4x2	600 x 500 x 1.800	54.875	366,00
Taquilla PRIX 4x3	900 x 500 x 1.800	54.876	537,75
Taquilla PRIX 4x4	1.200 x 500 x 1.800	54.877	709,50



## CARACTERÍSTICAS

- Taquillas de cuerpo soldado cin patas.
- Puertas de 300 mm en taquilla estándar.
- Ancho de 250, 400 y 500 mm, también disponibles.
- Fabricación MONOBLOQUE, gran robustez, no precisa montaje.
- Pintura epoxi, cuerpo gris RAL-7035 y puertas azul RAL-5010.
- Opcional separador interior para anchos 400 y 500 mm (Serie 1).
- Cerradura cromada de cilindro con dos llaves. También disponibles cerraduras para candado, para moneda, etc.  
*Consultar.*
- Patas incluidas.
- Puertas enmarcadas para mayor protección.

### Incluyen:

- Refuerzo interior con anilla toallero (Serie 1).
- Etiquetero y rosetas de ventilación.
- Bandeja superior (Serie 1).
- Colgador para perchas (Serie 1 y 2).



### Serie 1

Artículo	Medidas (en mm) Long. x Fondo x Alt.	Ref.	Precio €
Taquilla MG 1 x 1	300 x 500 x 1.900	54.626	172,57
Taquilla MG 1 x 2	600 x 500 x 1.900	54.627	304,48
Taquilla MG 1 x 3	900 x 500 x 1.900	54.628	436,40
Taquilla MG 1 x 4	1.200 x 500 x 1.900	54.629	568,33



## TAQUILLAS METÁLICAS SOLDADAS

### Serie 2

Artículo	Medidas (en mm) Long. x Fondo x Alt.	Ref.	Precio €
Taquilla MG 2 x 1	300 x 500 x 1.900	54.630	197,72
Taquilla MG 2 x 2	600 x 500 x 1.900	54.631	354,82
Taquilla MG 2 x 3	900 x 500 x 1.900	54.632	511,90
Taquilla MG 2 x 4	1.200 x 500 x 1.900	54.633	669,00



### Serie 3

Artículo	Medidas (en mm) Long. x Fondo x Alt.	Ref.	Precio €
Taquilla MG 3 x 1	300 x 500 x 1.900	54.634	216,91
Taquilla MG 3 x 2	600 x 500 x 1.900	54.635	393,16
Taquilla MG 3 x 3	900 x 500 x 1.900	54.636	569,45
Taquilla MG 3 x 4	1.200 x 500 x 1.900	54.637	745,73



### Serie 4

Artículo	Medidas (en mm) Long. x Fondo x Alt.	Ref.	Precio €
Taquilla MG 4 x 1	300 x 500 x 1.900	54.638	230,43
Taquilla MG 4 x 2	600 x 500 x 1.900	54.639	420,23
Taquilla MG 4 x 3	900 x 500 x 1.900	54.640	610,02
Taquilla MG 4 x 4	1.200 x 500 x 1.900	54.641	799,80



## 36 | BANCOS DE VESTUARIO

## BANCOS DE VESTUARIO

## CARACTERÍSTICAS

- Chasis en tubo de acero • Gran resistencia • Acabado pintura epoxi color gris RAL-7035 • Listones de pino barnizado • Tornillos con cabezas redondeadas • Pies plásticos de apoyo sobre el suelo.

## Banco de vestuario MG



Más información en:

[www.esmelux.com/bancos-de-vestuarios](http://www.esmelux.com/bancos-de-vestuarios)

Artículo	Medidas (en mm) Long. x Fondo x Alt.	Ref.	Precio €
Banco de vestuario MG	1.000 x 325 x 480	54.660	142,49
	1.500 x 325 x 480	54.661	173,84
	2.000 x 325 x 480	54.662	235,07

## Repisa Zapatero



Artículo	Longitud (en mm)	Ref.	Precio €
Repisa Zapatero	1.000	54.669	17,58
	1.500	54.670	26,99
	2.000	54.671	33,52

## Banco sencillo con perchero MG



Artículo	Medidas (en mm) Long. x Fondo x Alt.	Ref.	Precio €
Banco sencillo con perchero MG	1.000 x 355 x 1.745	54.663	258,60
	1.500 x 355 x 1.745	54.664	316,93
	2.000 x 355 x 1.745	54.665	378,17

## Banco doble con perchero MG



Artículo	Medidas (en mm) Long. x Fondo x Alt.	Ref.*	Precio €
Banco doble con perchero MG	1.000 x 700 x 1.745	54.666	458,63
	1.500 x 700 x 1.745	54.667	559,43
	2.000 x 700 x 1.745	54.668	756,33

Repisa opcional

\*No incluye repisa

## Suelo plástico rejado

- Tarima plástica antideslizante, en polietileno.
- Superficie blanda que no daña los pies descalzos.
- Losetas de 400 x 400 x 15 mm modulares y encajables.
- Fácilmente recortables con cutter o sierra.
- Higiénica, inodora e inerte.
- Se lava con agua y jabón.
- En lotes de 20 unidades.

Artículo	Color	Ref.	Precio €
Suelo plástico para vestuarios Lote 20 Unidades	azul	50.711	74,40
	teja	50.712	74,40
	blanco	50.713	74,40
	verde	50.714	74,40

Posibilidad de cambios por volatilidad de mercado. Consultar los precios en vigor publicados en nuestra tienda online [www.esmelux.com](http://www.esmelux.com)



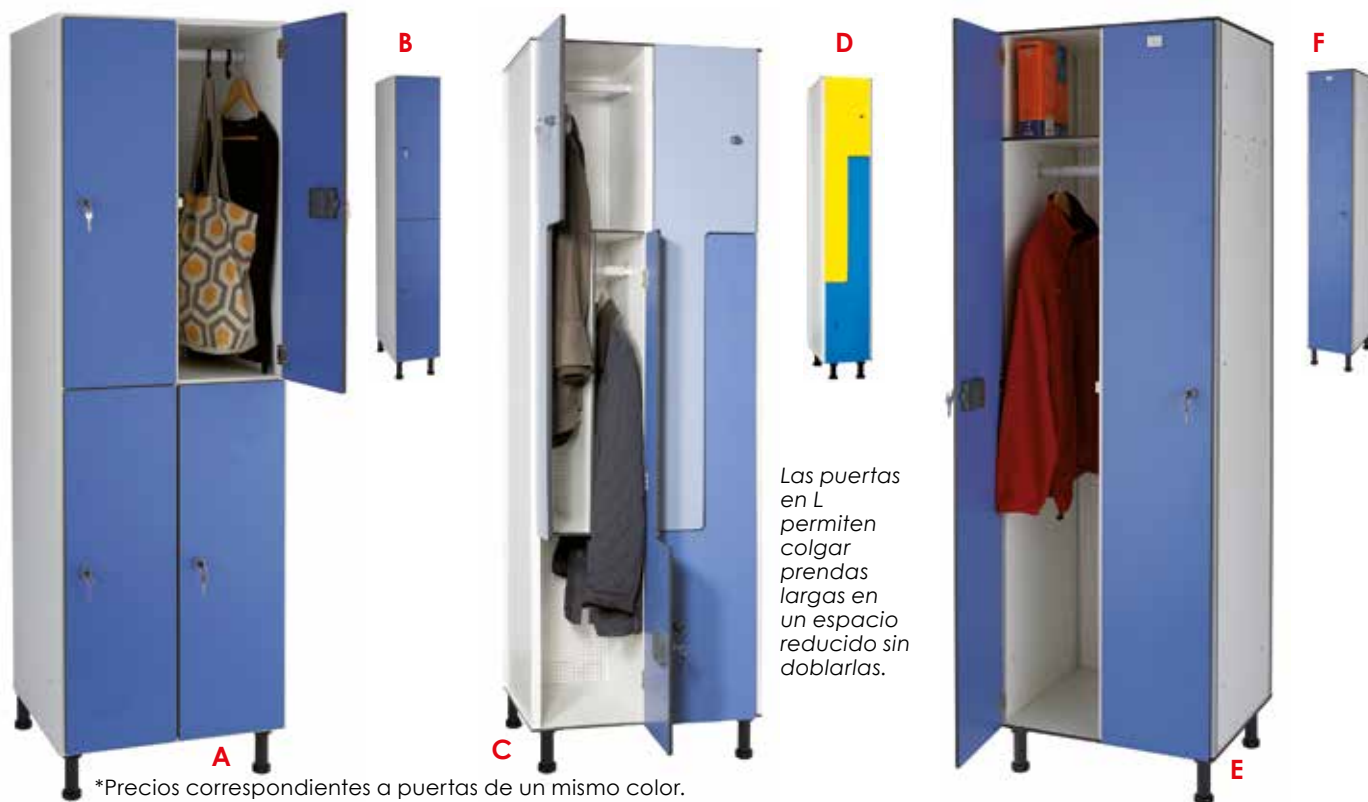

Las puertas en L permiten colgar prendas largas en un espacio reducido sin doblarlas.

\*Precios correspondientes a puertas de un mismo color. Para opciones multicolor, consultar.

Las puertas fenólicas están disponibles en los siguientes colores: El cuerpo de la taquilla es blanco.



## Taquillas con puerta fenólica y cuerpo en melamina hidrófuga

### Características:

- Se suministran montadas.
- Cuerpo y estantes fabricadas en melamina hidrófuga.
- Puertas fabricadas en tablero fenólico.
- Bisagras de doble cincado de cazoleta con triple regulación y 1 de ellas por puerta con freno.
- Ventilación posterior.
- Cerradura de resbalón con bombín extraíble y 2 llaves.
- Cada pedido también incluye 1 llave maestra y 1 llave extractora (válidas para todas las taquillas del pedido).
- Consultar otras cerraduras disponibles (para monedero con o sin cajetín depósito, para candado con pomo en poliamida o con pomo metálico...).
- Altura sin patas: 1.800 mm (patas de 150 mm de alto).

### Espesores:

- 12 mm en puertas.
- 16 mm en laterales, estante, techo y base.
- 3 mm en fondo.

## Taquillas fenólicas con perfilera de aluminio

### Características:

- No requieren montaje.
- Fabricadas íntegramente en tablero fenólico.
- Perfilera estabilizadora de aluminio.
- Bisagras de doble cincado de cazoleta con triple regulación y 1 de ellas por puerta con freno.
- Ventilación posterior.
- Cerradura de resbalón con bombín extraíble y 2 llaves.
- Cada pedido también incluye 1 llave maestra y 1 llave extractora (válidas para todas las taquillas del pedido).
- Consultar otras cerraduras disponibles (para monedero con o sin cajetín depósito, para candado con pomo en poliamida o con pomo metálico...).
- Altura sin patas: 1.800 mm (patas de 150 mm de alto).

### Espesores:

- 12 mm en puertas.
- 10 mm en base, estante y techo.
- 4 mm en laterales.
- 4 mm en fondo.

Artículo	Medidas (en mm) Long. x Fondo x Alt.	Ref.	Precio €
Taquilla 2x2, 4 puertas de 300 mm	600 x 500 x 1.950	54.691	642,11*
Taquilla 2x1, 2 puertas de 300 mm	308 x 500 x 1.950	54.692	346,36*
Taquilla 2x2, 4 puertas en "L"	600 x 500 x 1.950	54.693	723,02*
Taquilla 2x1, 2 puertas en "L"	308 x 500 x 1.950	54.694	448,91*
Taquilla 1x2, 2 puertas de 300 mm	600 x 500 x 1.950	54.695	583,73*
Taquilla 1x1, 1 puerta de 300 mm	308 x 500 x 1.950	54.696	315,22*

Artículo	Medidas (en mm) Long. x Fondo x Alt.	Ref.	Precio €
Taquilla 2x2, 4 puertas de 300 mm	600 x 500 x 1.950	54.681	889,43*
Taquilla 2x1, 2 puertas de 300 mm	308 x 500 x 1.950	54.682	521,58 *
Taquilla 2x2, 4 puertas en "L"	600 x 500 x 1.950	54.685	1.097,13*
Taquilla 2x1, 2 puertas en "L"	308 x 500 x 1.950	54.686	633,52*
Taquilla 1x2, 2 puertas de 300 mm	600 x 500 x 1.950	54.683	797,22*
Taquilla 1x1, 1 puerta de 300 mm	308 x 500 x 1.950	54.684	483,76*

Indicadas para vestuarios en empresas, colegios, gimnasios, clubes deportivos, colectividades...

Material de gran resistencia, hidrófugo, ignífugo y antibacteriano. Muy adecuadas para ambientes húmedos y con vapor: quirófanos, piscinas cubiertas, saunas, laboratorios, playas...

**BANCOS DE TRABAJO****Mesa de trabajo UR  
con encimera DM de 19 mm + 1 estante**

- Capacidad de carga uniforme por encimera hasta 100 kg.



Medidas (en mm) Long. x Fondo x Alt.	Carga Uniforme en encimera	Carga Uniforme en estante	Ref.	Precio €
1.700 x 700 x 909	100 kg	350 kg	119.541	247,86
1.950 x 700 x 909	100 kg	350 kg	119.561	267,27
1.700 x 900 x 909	100 kg	350 kg	119.551	260,83
1.950 x 900 x 909	100 kg	350 kg	119.571	282,49

**Mesas de trabajo UR+ en Melamina**

Permite **trabajar sentado** con la mayor comodidad. Robusta estructura de acero galvanizado. Sólida encimera de melamina blanca canteada de 19 mm de espesor.

- Capacidad de carga uniforme por encimera hasta 100 kg.
- Disponible con base plástica o con ruedas orientables de Ø 100 mm, todas ellas con freno.



Medidas (en mm) Long. x Fondo x Alt.	Ruedas	Carga uniforme en encimera	Ref.	Precio €
1.500 x 800 x 744	No	100 kg	21.979	185,85
1.800 x 800 x 744	No	100 kg	21.981	197,46
1.500 x 800 x 741	Sí	100 kg	21.978	348,33
1.800 x 800 x 741	Sí	100 kg	21.980	359,94

**Mesa de trabajo UR  
con encimera DM de 30 mm  
+ 1 estante (con y sin ruedas)**

- Capacidad de carga uniforme por mesa:  
Sin ruedas 550 kg. Con ruedas 100 kg.
- Ruedas orientables de Ø 100 mm, todas ellas con freno.



Medidas (en mm) Long. x Fondo x Alt.	Ruedas	Carga uniforme en encimera	Carga uniforme en estante	Ref.	Precio €
1.400x605x920	No	200 kg	350 kg	119.752	223,50
1.700x605x920	No	200 kg	350 kg	119.753	219,26
1.400x605x920	Sí	100 kg/mesa		119.754	392,58
1.700x605x920	Sí	100 kg/mesa		119.755	388,34

**Mesa de trabajo UR con encimera DM  
de 19 mm y cajón extraíble**

- Capacidad de carga uniforme por encimera hasta 100 kg.
- Capacidad de carga uniforme del cajón hasta 50 kg.
- Medidas cajón: 1.200 x 66 mm (longitud x altura).
- Guías telescópicas con rodamientos de bolas.



Medidas (en mm) Long. x Fondo x Alt.	Estante inferior (en mm)	Carga Uniforme en encimera	Carga Uniforme en estante	Ref.	Precio €
1.400 x 500 x 909	1.200 x 400	100 kg	170 kg	11.983	401,59
1.400 x 600 x 909	1.200 x 500	100 kg	170 kg	11.984	434,55
1.400 x 700 x 909	1.200 x 600	100 kg	170 kg	11.985	496,20

**Esteras antifatiga antideslizantes**

Alivian la fatiga en puestos de trabajo de pie. También proporcionan aislamiento del frío del suelo y protección del suelo frente a caídas de objetos. • Opciones para zonas secas o húmedas. • Grosor de la alfombra 12,7 mm.

Ver opciones en: [www.esmelux.com/alfombras-de-seguridad](http://www.esmelux.com/alfombras-de-seguridad)



## Mesas de trabajo TS

- Desmontables, con estructuras súper robustas.
- Fabricadas en acero pre-galvanizado.
- Puntales de sección cuadrada cerrada de 76 x 76 mm.

- Rígida unión a los largueros de sección de 70 x 45 mm gracias a los conectores al ras con 6 puntos de unión.
- Encimera DM de 30 mm de espesor.

### Mesa TS + 1 estante inferior

- Capacidad de carga uniforme por encimera hasta 300 kg.



Medidas (en mm) Long. x Fondo x Alt.	Carga Uniforme		Ref.	Precio €
	en encimera	en estante		
1.220 x 605 x 921	300 kg	435 kg	1.195.302	242,37
1.400 x 605 x 921	300 kg	580 kg	1.195.306	293,02
1.700 x 605 x 921	300 kg	725 kg	1.195.310	313,80
2.440 x 1.220 x 921	300 kg	1.050 kg	1.195.314	510,96

### Mesa TS con ruedas + 1 estante inferior

- Capacidad de carga uniforme por mesa hasta 300 kg.



Incluye ruedas Ø 125 mm, 2 orientables con freno y 2 fijas, con banda de rodadura en goma negra.

Medidas (en mm) Long. x Fondo x Alt.	Carga Uniforme		Ref.	Precio €
	en encimera	en estante		
1.220 x 605 x 912	200 kg	100 kg	11.953.21	385,63
1.400 x 605 x 912	200 kg	100 kg	11.953.23	436,28
1.700 x 605 x 912	200 kg	100 kg	11.953.25	457,06
2.440 x 1.220 x 912	200 kg	100 kg	11.953.27	657,56

### Mesa TS con ruedas

- Capacidad de carga uniforme por mesa hasta 200 kg.



Incluye ruedas Ø 125 mm, 2 orientables con freno y 2 fijas, con banda de rodadura en goma negra.

Medidas (en mm) Long. x Fondo x Alt.	Carga Uniforme en encimera	Ref.	Precio €
1.400 x 605 x 912	200 kg	1.195.322	369,26
1.700 x 605 x 912	200 kg	1.195.324	377,48
2.440 x 1.220 x 912	200 kg	1.195.326	474,86

### Mesa TS

- Capacidad de carga uniforme por encimera hasta 300 kg.



Medidas (en mm) Long. x Fondo x Altura	Carga Uniforme en encimera	Ref.	Precio €
1.400 x 605 x 921	300 kg	1.195.305	226,00
1.700 x 605 x 921	300 kg	1.195.309	234,22
2.440 x 1.220 x 921	300 kg	1.195.313	328,26

### Opciones de encimeras

- DM de 30 mm de grosor, hasta 300 kg/carga uniforme.
- Melamina blanca de 19 mm de grosor, hasta 200 kg/carga uniforme.



# 40 | BANCOS DE TRABAJO

## Banco de trabajo

- Fabricado en acero galvanizado con encimera de madera DM de 19 mm de grosor.
- Panel trasero perforado apto para ganchos blíster y demás accesorios opcionales.
- Práctico estante inferior.



**562,55€**

REF.: 119.345

Banco de trabajo con estante inferior y cajón extraíble de 1.200 x 400 x 165 mm.

Ganchos no incluidos

Artículo	Medidas (en mm) Long. x Fondo x Altura	Ref.	Precio €
Banco de trabajo con 1 estante inferior	A 1.050 x 605 x 909/1.700	119.340	291,46
	B 1.350 x 605 x 909/1.700	119.343	312,69
Banco de trabajo con 1 estante inferior + cajón extraíble de 165 mm	A 1.050 x 605 x 909/1.700	119.342	522,96
	B 1.350 x 605 x 909/1.700	119.345	562,55
Estante adicional	A 900 x 500	11.832	17,70
	B 1.200 x 500	11.842	24,52

## Banco de embalaje

- Dimensiones: 1.700 x 900 x 909/2.000 mm (Longitud x Fondo x Altura).
- Estante superior (Fondo 400 mm).
- Eje superior en tubo galvanizado  $\varnothing$  30 mm, de 1,5 mm de espesor. Ideal para rollos de papel, cintas...
- Eje inferior en tubo oval galvanizado fijo. Pensado para bobinas industriales con diámetro mínimo interior de 60 mm.
- Tablero DM de 19 mm de espesor, proporciona una amplia superficie de trabajo.



**341,14€**

REF.: 119.031

## BANCO DE TRABAJO TS con estante en voladizo

Banco de trabajo TS fabricado en acero galvanizado con práctico estante superior en voladizo de fondo 320 mm.

Encimera de melamina blanca canteada, también disponible en madera DM. (Consultar).

### Accesorios:

panel de malla (permite colocar ganchos para colgar herramientas), estante inferior de 1.500 x 800 mm.

### MEDIDAS:

- Encimera: 1.800 x 800 x 19 mm
- Altura de mesa: 910 mm
- Altura total del banco: 1.980 mm



Más opciones de Bancos y Mesas de trabajo: pág. 5-7

Medidas (en mm) Long. x Fondo x Alt.	Alt. Mesa (en mm)	Alt. Total (en mm)	Encimera (long.xfondo)	Ref.	Precio €
1.800 x 800 x 910	910	1.980	1.800 x 800	119.351	342,58

## Lote 10 Ganchos tipo blíster

Accesorios para colgar herramientas

Referencia: 13.501

Precio: 11,50€

Ver más accesorios en [www.esmelux.com](http://www.esmelux.com)



## Taburetes giratorios para taller

- Base  $\varnothing$  630 mm con 5 ruedas  $\varnothing$  50 mm compuestas por nylon+pvc+acero.
- Aro intermedio reposapiés de acero cromado/nylon regulable en altura.
- Asiento giratorio regulable en altura mediante pistón de gas.
- Altura suelo/asiento regulable entre 610 y 850 mm.
- Taburete en poliuretano inyectado de alta densidad.
- Superficie fácil de limpiar.
- Ideales para trabajos de taller.
- Color: Negro metalizado.



Tipo S + Brazos



Tipo S: Contacto lumbar permanente. Respaldo regulable en altura. Opción de brazos disponible.

Taburete Basic: Con asiento de poliuretano inyectado de alta densidad. Aro y ruedas de nylon negro.

**86,94€**

REF.: 78.1101E

Artículo	Dimensión Asiento (en mm) Long. x Fondo	Distancia desde el asiento al suelo (en mm)	Altura mínima taburete (suelo a parte superior)	Ref.	Precio €
Taburete Tipo S Negro con respaldo	480 x 450	desde 610 hasta 850	1.010 mm	78.112E	175,45
Taburete Tipo S Negro con respaldo y brazos	480 x 450	desde 610 hasta 850	1.010 mm	78.114E	191,12
Taburete Basic	$\varnothing$ 350	desde 610 hasta 850	610 mm	78.1101E	86,94

Disponibles también taburetes sin ruedas: [www.esmelux.com/taburetes-de-trabajo](http://www.esmelux.com/taburetes-de-trabajo)





## Contenedores Basculantes

- Contenedor basculante en polipropileno transparente.
- No tóxico.
- Tirador con etiquetero integrado.
- Productos a la vista y resguardados del polvo.
- Carcasa de polipropileno gris.
- Fijación directa a pared o en columna sobre soporte vertical.
- Válidos para equipamiento de furgoneta gracias a la opción de la varilla de seguridad.



Otros soportes disponibles:  
Armarios para contenedores con  
planos deslizantes y carros para  
contenedores basculantes.

Para más información:  
[www.esmelux.com/basculantes](http://www.esmelux.com/basculantes)

Artículo	Medidas (en mm) Long. x Fondo x Alt.	Ref.	Precio €
Conj. P-9, de 9 contenedores	600 x 51 x 77	50.130P	16,36
Conj. P-6, de 6 contenedores	600 x 91 x 112	50.131P	22,67
Conj. P-5, de 5 contenedores	600 x 133 x 164	50.132P	36,04
Conj. P-4, de 4 contenedores	600 x 170 x 206	50.133P	49,57
Conj. P-3, de 3 contenedores	600 x 200 x 240	50.134P	56,65
Varilla de seguridad P-9		50.138P9	4,07
Varilla de seguridad P-6		50.138P6	4,07
Varilla de seguridad P-5		50.138P5	4,07
Varilla de seguridad P-4		50.138P4	4,07
Varilla de seguridad P-3		50.138P3	4,07

### Varilla de seguridad



- Para evitar que los contenedores se abran cuando no deban.
- Válidos para equipamiento de furgoneta (ver tabla superior para referencias).

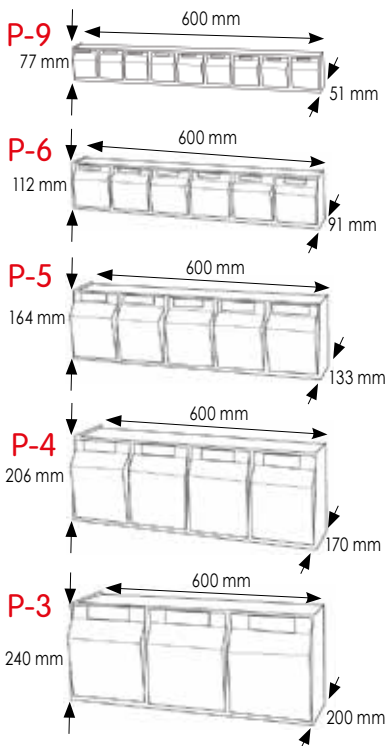

Montaje fácil sin tornillos.



## Carro para contenedores basculantes



- Carro para contenedores basculantes.
- **Personalice el carro según sus necesidades.** Para combinar con los conjuntos que Ud. desee en la altura útil de 1280 mm.
- Dimensiones exteriores: 660 x 550 x 1450 mm (Frente x Fondo x Alto)
- Incluye 4 ruedas  $\varnothing$  100 mm, dos fijas y dos orientables.
- Carga máxima: **200 kg.**

**215,75€**

REF.: 50.143

\*No incluye conjuntos de contenedores.

## Soportes para contenedores

SOPORTE DE SOBREMESA



SOPORTE EXPOSITOR

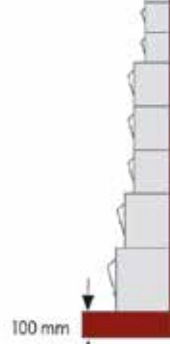

SOPORTE DE PARED



No incluye anclajes a pared.

Tres alturas:  
S-1 H= 1.000 mm  
S-2 H= 1.500 mm  
S-3 H= 2.000 mm

¡Consiga un expositor ajustado a sus necesidades!

Artículo	Medidas (en mm) Long. x Fondo x Alt.	Ref.	Precio €
Soporte de pared S-1	605 x 20 x 1.000	50.135P	41,09
Soporte de pared S-2	605 x 20 x 1.500	50.136P	57,25
Soporte de pared S-3	605 x 20 x 2.000	50.137P	63,87
Soporte de sobremesa	610 x 150 x 500	50.140P	44,00
Soporte Expositor 1.500 (Alt. útil = 1.400)	605 x 325 x 1.500	50.141P	117,62
Soporte Expositor 2.000 (Alt. útil = 1.900)	605 x 325 x 2.000	50.142P	124,25

# 42 | ESTANTERÍAS CON GAVETAS

## ESTANTERÍAS PARA PIECERÍA

### Estantería con 50 gavetas del nº 52



PRECIO EXCEPCIONAL  
**309,59€**

REF.:1.135.013

~~342,99€~~

REF.:1.135.013

10% DTO.

900 x 250 x 1.972 mm  
(Long. x Fondo x Alt.)

### Estantería con 24 gavetas del nº 58



PRECIO EXCEPCIONAL  
**454,23€**

REF.:1.107.763

~~504,70€~~

REF.:1.107.763

10% DTO.

1.050 x 500 x 1.972 mm  
(Long. x Fondo x Alt.)

### Estantería con 27 gavetas del nº 56



PRECIO EXCEPCIONAL  
**401,47€**

REF.:1.107.705

~~446,08€~~

REF.:1.107.705

10% DTO.

900 x 400 x 1.972 mm  
(Long. x Fondo x Alt.)

nº 58



nº 56



nº 54



nº 52



nº 51



### Gavetas

- Fabricadas en polipropileno.
- Resisten impactos.
- Ideales para uso en bricolaje industrial.
- Con fondo y paredes nervadas para mayor rigidez y duración.
- Resisten el aceite y la mayoría de grasas y ácidos.
- Medidas europeas inalterables a temperatura entre -10° y +40°C.
- Aptas para uso alimentario.
- Etiquetas no incluidas.

Para gama completa  
visite nuestra web:  
[www.esmelux.com/gavetas](http://www.esmelux.com/gavetas)



Artículo	Medidas (en mm) Long. x Fondo x Alt.	Capacidad Litros	Capacidad de Carga	Ref.	Precio €
Lote de 24 gavetas nº 51 Azul	100 x 170 x 80	0,8	10 kg	50.016A	26,64
Lote de 24 gavetas nº 51 Rojo				50.016R	26,64
Lote de 24 gavetas nº 51 Transparente				50.051TL	28,80
Lote de 15 gavetas nº 52 Azul	160 x 236 x 130	3,2	15 kg	50.017A	41,85
Lote de 15 gavetas nº 52 Rojo				50.017R	41,85
Lote de 15 gavetas nº 52 Transparente				50.052TL	46,05
Lote de 12 gavetas nº 54 Azul	216 x 336 x 155	7,7	20 kg	50.018	62,28
Lote de 12 gavetas nº 54 Rojo				50.053RL	62,28
Lote de 12 gavetas nº 54 Transparente				50.053TL	68,52
Lote de 8 gavetas nº 56 Azul	270 x 420 x 175	12,1	25 kg	50.0181	68,08
Lote de 8 gavetas nº 56 Rojo				50.056RL	68,08
Lote de 8 gavetas nº 56 Transparente				50.056TL	74,80
Lote de 12 gavetas nº 58 Azul	303 x 500 x 200	22,2	30 kg	50.019	157,08
Lote de 12 gavetas nº 58 Rojo				50.058RL	157,08
Lote de 12 gavetas nº 58 Transparente				50.058TL	173,04

**Estantería con 40 gavetas del nº 54**



PRECIO EXCEPCIONAL

~~380,29€~~  
**342,26€**

REF.: 1.107.766

REF.: 1.107.766

**10% DTO.**

900 x 400 x 1.972 mm  
(Long. x Fondo x Alt.)

**Estantería con 30 gavetas del nº 56**



PRECIO EXCEPCIONAL

~~418,45€~~  
**372,11€**

REF.: 1.107.764

REF.: 1.107.764

**10% DTO.**

900 x 400 x 1.972 mm  
(Long. x Fondo x Alt.)

**Estantería con 60 gavetas del nº 52**



PRECIO EXCEPCIONAL

~~325,09€~~  
**292,58€**

REF.: 1.135.001

REF.: 1.135.001

**10% DTO.**

900 x 250 x 1.972 mm  
(Long. x Fondo x Alt.)

**Carro móvil con gavetas plásticas**

- Base de acero pintado, ligero y de estructura fuerte.
- Color rojo RAL-3000.
- Excelente estabilidad y rigidez con el carro lleno.
- Cuatro ruedas orientables de  $\varnothing$  100 mm, dos de ellas con freno.
- Se suministra premontado en un bulto, con las gavetas en bultos aparte.



**683,26€**

REF.: 53.041

- En esta combinación, Ref. 53041:  
60 gavetas del nº 52, (24 rojas y 36 azules).  
36 gavetas del nº 51, (18 rojas y 18 azules).  
Dimensiones: 450 x 1.065 x 1.230 mm  
(Ancho x Largo x Alto).

**Panel mural para gavetas**

- Fabricado en chapa de acero.
  - Acabado azul RAL-5012 (Ref.: 53.034).
  - Acabado gris RAL-7038 (Ref.: 53.035 y 53.036).
  - Puede ser anclado a pared, a banco de herramientas o a cabeceras de estantería fondo 500 mm.
- Apto para gavetas nº 51 y 52.**



Medidas (en mm) Longitud x Altura	Ref.	Precio €
500 x 900	53.034	96,44
1.000 x 1.000	53.035	335,46
1.000 x 1.500	53.036	471,63

# 44 | ESTANTERÍAS CON CAJONES PLÁSTICOS

## ESTANTERÍAS PARA PIECERÍA

### CARACTERÍSTICAS

- Estantería con cajones de polipropileno tipo RGB.
- Cajones azules con tope trasero opcional.
- Base rugosa plana antideslizante.

- Apilables y resistentes a impactos.
- Inalterables entre: 20° y +110° C.
- Resistentes a ácidos y alcalinos.
- Para separadores o topes, consulte nuestra web:  
[www.esmelux.com/cajones](http://www.esmelux.com/cajones)

### Cajones plásticos 8 cajones por estante



Medidas (en mm) Long. x Fondo x Alt.	Cantidad Cajones	Ref.	Precio €
1.050 x 400 x 1.972	96 - nº408	1.107.767	587,64
1.050 x 500 x 1.972	96 - nº508	1.107.768	784,21
1.050 x 600 x 1.972	96 - nº608	1.107.769	922,37

### Cajones plásticos 4 cajones por estante



Medidas (en mm) Long. x Fondo x Alt.	Cantidad Cajones	Ref.	Precio €
1.050 x 400 x 1.972	40 - nº414	1.107.773	490,28
1.050 x 500 x 1.972	40 - nº514	1.107.774	699,79
1.050 x 600 x 1.972	40 - nº614	1.107.775	851,93

### Cajones plásticos 6 cajones por estante



Medidas (en mm) Long. x Fondo x Alt.	Cantidad Cajones	Ref.	Precio €
1.050 x 400 x 1.972	72 - nº410	1.107.770	583,75
1.050 x 500 x 1.972	72 - nº510	1.107.771	794,77
1.050 x 600 x 1.972	72 - nº610	1.107.772	923,81

### Cajones plásticos con etiquetero frontal (etiquetas incluidas)

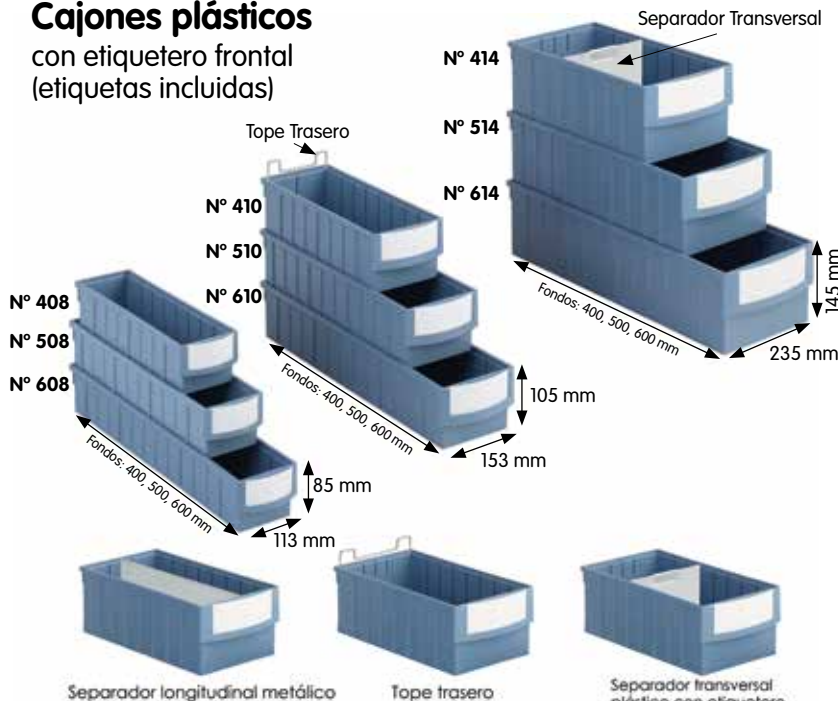

### Cajones plásticos

Artículo	Medidas (en mm) Long. x Fondo x Alt.	Capacidad Litros	Ref.	Precio €
N° 408	113 x 400 x 85	2,4	50.160	3,75
N° 508	113 x 500 x 85	3,2	50.163	4,69
N° 608	113 x 600 x 85	3,9	50.166	5,61
N° 410	153 x 400 x 105	4,5	50.161	4,94
N° 510	153 x 500 x 105	5,8	50.164	6,40
N° 610	153 x 600 x 105	7	50.167	7,50
N° 414	235 x 400 x 145	10,5	50.162	7,16
N° 514	235 x 500 x 145	13,4	50.165	10,17
N° 614	235 x 600 x 145	16,3	50.168	12,92

### Accesorios opcionales

Artículo	Medidas	Ref.	Precio €
Separador transversal plástico	113 mm (longitud)	50.169	0,50
Separador transversal plástico	153 mm (longitud)	50.170	0,67
Separador transversal plástico	235 mm (longitud)	50.171	0,93
Separ. longitudinal metálico	400 x 105 mm	50.172	5,69
Separ. longitudinal metálico	400 x 145 mm	50.173	8,63
Separ. longitudinal metálico	500 x 105 mm	50.174	9,15
Separ. longitudinal metálico	500 x 145 mm	50.175	9,78
Separ. longitudinal metálico	600 x 105 mm	50.176	10,59
Separ. longitudinal metálico	600 x 145 mm	50.177	12,50
Tope trasero	113 mm (longitud)	50.178	1,01
Tope trasero	153 mm (longitud)	50.179	1,24
Tope trasero	235 mm (longitud)	50.180	1,27

ESTANTERÍAS  
ESCALERAS  
CAJAS  
VERTICAL  
TALLER  
VESTUARIOS  
MESAS  
PIECERÍA  
ARCHIVO  
TEXTIL  
RESTAURACIÓN  
CARRROS  
HOJA DE PEDIDO  
PASILLOS ELEVADOS



### Cajones plásticos combinaciones

- Estantería Galvamil con 12 estantes.
- 48 cajones pequeños (del nº 408, 508 y 608, según fondo de estante).
- 36 cajones medianos (del nº 410, 510 y 610, según fondo de estante).

**PRECIO EXCEPCIONAL**  
**585,69€**  
REF.:1.107.820

~~650,77€~~  
REF.:1.107.820  
**10% DTO.**

Medidas (en mm) Long. x Fondo x Alt.	Cantidad Cajones	Cantidad Cajones	Ref.	Precio €
1.050 x 400 x 1.972	48 - nº408	36 - nº410	1.107.820	585,69
1.050 x 500 x 1.972	48 - nº508	36 - nº510	1.107.824	789,49
1.050 x 600 x 1.972	48 - nº608	36 - nº610	1.107.828	923,09



### Cajones plásticos combinaciones

- Estantería Galvamil con 11 estantes.
- 48 cajones pequeños (del nº 408, 508 y 608, según fondo de estante).
- 20 cajones grandes (del nº 414, 514 y 614, según fondo de estante).

**PRECIO EXCEPCIONAL**  
**538,96€**  
REF.:1.107.821

~~598,84€~~  
REF.:1.107.821  
**10% DTO.**

Medidas (en mm) Long. x Fondo x Alt.	Cantidad Cajones	Cantidad Cajones	Ref.	Precio €
1.050 x 400 x 1.972	48 - nº408	20 - nº414	1.107.821	538,96
1.050 x 500 x 1.972	48 - nº508	20 - nº514	1.107.825	742,00
1.050 x 600 x 1.972	48 - nº608	20 - nº614	1.107.829	887,15



### Cajones plásticos combinaciones

- Estantería Galvamil con 11 estantes.
- 36 cajones medianos (del nº 410, 510 y 610, según fondo de estante).
- 20 cajones grandes (del nº 414, 514 y 614, según fondo de estante).

**PRECIO EXCEPCIONAL**  
**537,01€**  
REF.:1.107.822

~~596,68€~~  
REF.:1.107.822  
**10% DTO.**

Medidas (en mm) Long. x Fondo x Alt.	Cantidad Cajones	Cantidad Cajones	Ref.	Precio €
1.050 x 400 x 1.972	36 - nº410	20 - nº414	1.107.822	537,01
1.050 x 500 x 1.972	36 - nº510	20 - nº514	1.107.826	747,28
1.050 x 600 x 1.972	36 - nº610	20 - nº614	1.107.830	887,87



### Cajones plásticos combinaciones

- Estantería Galvamil con 11 estantes.
- 24 cajones pequeños (del nº 408, 508 y 608, según fondo de estante).
- 18 cajones medianos (del nº 410, 510 y 610, según fondo de estante).
- 20 cajones grandes (del nº 414, 514 y 614, según fondo de estante).

**PRECIO EXCEPCIONAL**  
**537,98€**  
REF.:1.107.823

~~597,76€~~  
REF.:1.107.823  
**10% DTO.**

Medidas (en mm) Long. x Fondo x Alt.	Cantidad Cajones	Cantidad Cajones	Cantidad Cajones	Ref.	Precio €
1.050 x 400 x 1.972	24 - nº408	18 - nº410	20 - nº414	1.107.823	537,98
1.050 x 500 x 1.972	24 - nº508	18 - nº510	20 - nº514	1.107.827	744,64
1.050 x 600 x 1.972	24 - nº608	18 - nº610	20 - nº614	1.107.831	887,51

## 46 | ESTANTERÍAS CON CESTONES Y DIVISORES

## ESTANTERÍAS PARA PIECERÍA

## Estantes sueltos con cestones

Puede añadir estantes con cestones a su estantería metálica Esmelux. También se puede combinar con estantes lisos (ver página 7).

Medidas (en mm) Longitud x Fondo	Carga por Estante	Con 2 divisores		Con 7 divisores	
		Ref.	Precio €	Ref.	Precio €
900 x 400	205 kg	11.288	36,82	112.881	47,17
900 x 500	185 kg	11.289	41,54	112.891	54,69
900 x 600	150 kg	11.290	46,53	112.901	62,78
1.200 x 400	200 kg	11.291	47,80	112.911	58,15
1.200 x 500	200 kg	11.292	53,72	112.921	66,87
1.200 x 600	200 kg	11.293	59,96	112.931	76,21
1.500 x 400	205 kg	11.294	68,02	112.941	78,37
1.500 x 500	205 kg	11.295	75,14	112.951	88,29
1.500 x 600	205 kg	11.296	82,63	112.961	98,88

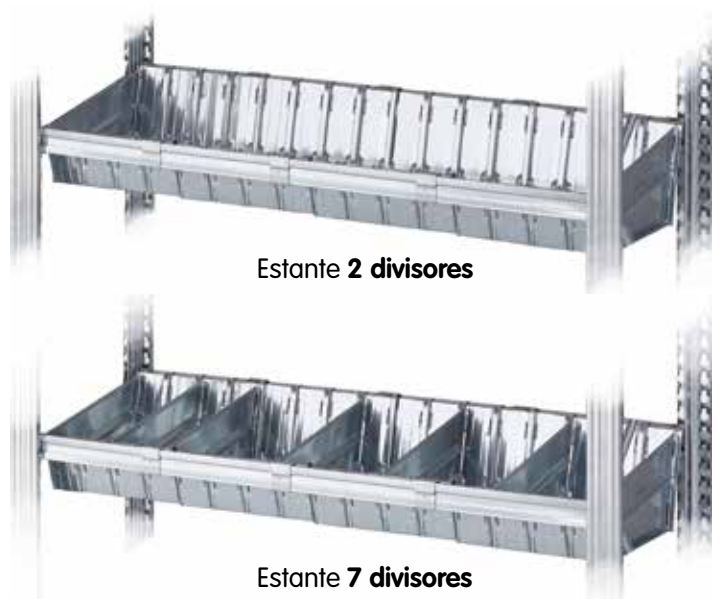

## Bastidores sueltos y estantes lisos



VER PÁG. 8

## Porta-Etiquetas



VER PÁG. 12



## Divisores

- Los huecos entre divisores pueden adaptarse a sus necesidades, partiendo del mínimo de 50 mm.
- Puede pedir más divisores si los necesita (ver tabla).

Artículo	Medidas (en mm) Fondo	Ref.	Precio €
Divisores sueltos	Para cestón de 400	12.402	2,07
Divisores sueltos	Para cestón de 500	12.404	2,63
Divisores sueltos	Para cestón de 600	12.406	3,25

Con los cestones metálicos Esmelux, podrá **optimizar las funciones de manipulación** en su almacén. Adapte el espacio de carga al producto gracias a los divisores extraíbles, ajustables cada 50 mm, y maximice la densidad de almacenaje. **Reduzca el tiempo de picking** y **facilite la localización de referencias**.



## Estantería Rápida Universal con cestos

- Excelente aprovechamiento del espacio en pequeñas y grandes superficies.
- Su estabilidad facilita el tránsito entre estanterías sin riesgo de accidentes.
- Fabricada en acero pre-galvanizado
- Carga máxima por estante: **200 kg.**
- No se oxida ni se deteriora por el uso.
- Soporta las condiciones de trabajo más duras y no le afecta la humedad.
- Módulo estándar: 2.000 mm de altura y 5 estantes con cestos + 1 estante liso superior.
- Incluye piezas de sujeción a pared + anclajes y placas de nivelación.

Perfecta clasificación de referencias.  
Espacio adaptable cada 50 mm con divisores encajables.

### Módulos con 7 divisores

Medidas (en mm) Long. x Fondo x Altura	Con 7 divisores Módulo Inicial		Con 7 divisores Módulo Adicional	
	Ref.	Precio €	Ref.	Precio €
900 x 400 x 2.000	110.601	371,29	110.701	313,45
900 x 500 x 2.000	110.611	413,19	110.711	354,51
900 x 600 x 2.000	110.621	460,08	110.721	399,76
1.200 x 400 x 2.000	11.060	431,85	11.070	373,41
1.200 x 500 x 2.000	11.061	480,91	11.071	422,23
1.200 x 600 x 2.000	11.062	535,43	11.072	475,11
1.500 x 400 x 2.000	110.602	546,68	110.702	488,84
1.500 x 500 x 2.000	110.612	602,47	110.712	543,79
1.500 x 600 x 2.000	110.622	664,13	110.722	603,81



**805,86€**  
REF.: 11.095

### Módulo Doble

2.400 x 400 x 2.000 mm  
(Long. x Fondo x Altura).  
Estantes con 7 divisores

Ref.: 11.095 | Precio: 805,86€



### Módulos con 2 divisores

Medidas (en mm) Long. x Fondo x Altura	Con 2 divisores Módulo Inicial		Con 2 divisores Módulo Adicional	
	Ref.	Precio €	Ref.	Precio €
900 x 400 x 2.000	11.270	319,54	11.279	261,70
900 x 500 x 2.000	11.271	347,44	11.280	288,76
900 x 600 x 2.000	11.272	372,63	11.281	318,51
1.200 x 400 x 2.000	11.273	380,10	11.282	322,26
1.200 x 500 x 2.000	11.274	415,16	11.283	356,48
1.200 x 600 x 2.000	11.275	454,18	11.284	393,86
1.500 x 400 x 2.000	11.276	494,93	11.285	437,09
1.500 x 500 x 2.000	11.277	536,72	11.286	478,04
1.500 x 600 x 2.000	11.278	582,88	11.287	522,56



## ESTANTERÍAS METÁLICAS PARA BÁSES MÓVILES



¡Aproveche al máximo el espacio de Almacenaje!



### CARACTERÍSTICAS

- Fabricadas en acero galvanizado.
- Mayor aprovechamiento del espacio al utilizar un único pasillo.
- Con laterales abiertos que permiten mejor circulación del aire (*recomendado para almacenaje de documentación en papel o cartón para evitar su deterioro*).
- También disponible con cierres laterales y de fondo.
- Posibilidad de cierre con llave y botón de bloqueo.
- Eficaz sistema de eje continuo motriz, fácilmente utilizables mediante mecanismo de traslación.
- Las vías se colocan directamente sobre el suelo que debe ser nivelado adecuadamente.

### ESPECIFICACIONES TÉCNICAS

- Anchura mínima de pasillo entre alineaciones: 800 mm.
- Anchura mínima de pasillo lateral: 1.000 mm.
- Fondo mínimo en estanterías SIMPLES: 600 mm. DOBLES: 320 + 320 mm.
- Para uso en rango de temperaturas: 5° a 30°C.
- Carga máxima por base móvil: 2.000 kg.
- Desplazamiento simultáneo: una base móvil.
- Número máximo de módulos por carrito: 4 módulos y/o longitud máxima 5.000 mm.

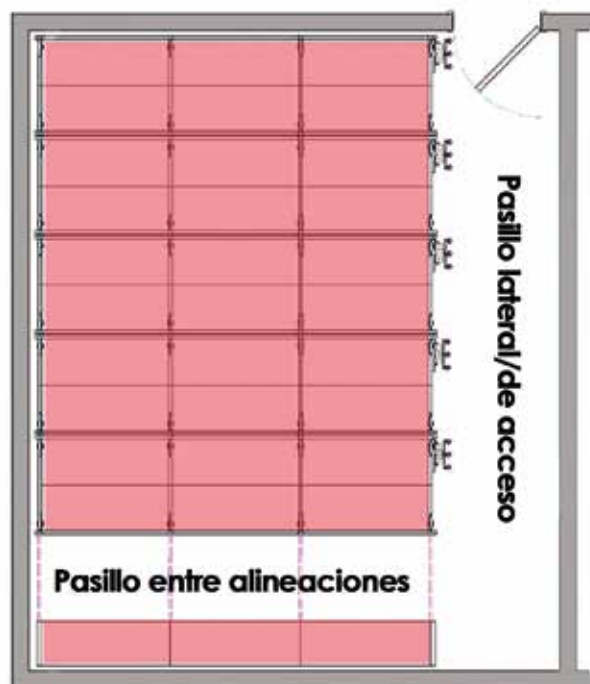

### PROYECTO A MEDIDA

Con unos datos básicos, podemos presupuestarle un proyecto acorde a sus necesidades y presupuesto.



- Fabricadas en acero galvanizado.
- **Capacidad de carga: hasta 170 kg por estante.**
- Se montan sin tuercas ni tornillos.
- Bastidor adaptado con soportes adicionales.
- Entran entre 11-15 archivadores por estante.
- Cremallera interior de enganches cada 33 mm.

- **Carga por bastidor hasta 850 kg.**
- La mejor opción para optimizar su presupuesto de archivar AZ's tanto tamaño folio como DIN-A4.
- Se adaptan fácilmente a las dimensiones de carga.
- Incluye pieza de sujeción a pared + anclajes.
- Se suministra con placas de nivelación.

### Estantería Galvamil 1 módulo

**175,15€**

REF.: 1.107.711

Artículo	Medidas (en mm) Longitud x Fondo x Altura	Nº de AZ's Posibles	Módulo inicial		Módulo adicional	
			Ref.	Precio €	Ref.	Precio €
Módulo de 1.972 mm de alto y 5 estantes	900 x 320 x 1.972	55	1.107.757	150,85	1.107.758	111,05
	1.200 x 320 x 1.972	75	1.107.711	175,15	1.107.756	135,35

Archivadores no incluidos



### Estantería Galvamil 2 módulos

**310,50€**

REF.: 1.107.759



Medidas (en mm) Long. x Fondo x Alt.	Nº de AZ's Posibles	Ref.	Precio €
1.800 x 320 x 1.972	110	1.107.712	261,90
2.400 x 320 x 1.972	150	1.107.759	310,50

Archivadores no incluidos

### Estantería Galvamil 3 módulos

**366,90€**

REF.: 1.107.760



Medidas (en mm) Long. x Fondo x Alt.	Nº de AZ's Posibles	Ref.	Precio €
2.700 x 320 x 1.972	165	1.107.760	366,90
3.600 x 320 x 1.972	225	1.107.761	439,80

Archivadores no incluidos

ESTANTES ESPECIALES PARA CARPETAS COLGANTES

Estantes para carpetas colgantes con visor lateral

- Estante para carpetas colgantes tamaño DIN-A4, con visor lateral.
- Acceso inmediato a cada expediente.
- Combinables con estantes lisos.
- Compatibles con la Estantería Rápida Universal y Estantería Galvamil.

CONSÚLTENOS SU CASO

Le asesoramos para que encuentre la mejor solución según sus necesidades.

Artículo	Medidas estante (en mm)	Ref.	Precio €
Estante para carpetas colgantes, sin paneles	900 x 400	119.211	19,14
	1.200 x 400	119.221	25,06
	1.500 x 400	119.231	40,14

Cajas cerradas para archivadores

- Se suministran planas, en lotes de 20 unidades.
- Fabricación mediante troquel en cartón super resistente.
- Rápido automontaje, con doble solapa encajable en los laterales con asa y tapa.
- Capacidad para 5 archivadores tamaño DIN A-4 ó 4 archivadores tamaño folio.



Artículo	Medidas (en mm) Long. x Fondo x Al.	Ref.	Precio €
Lote 20 cajas	340 x 400 x 300	45.005	199,20



Más detalles en: [www.esmelux.com/archivo](http://www.esmelux.com/archivo)



- Carpeta colgante tamaño DIN A4, con visor lateral.
- Con refuerzo frontal.
- Lotes de 25 carpetas.

**22,25€**  
REF.: 40.210L

Refuerzo frontal

ESTANTERÍAS PARA ARCHIVOS DEFINITIVOS

Estantería Rápida de doble capacidad



Artículo	Medidas (en mm) Long. x Fondo x Alt.	Ref.	PRECIO EXCEPCIONAL €
Módulo inicial + 60 cajas	1.800 x 800 x 2.000	11.127	849,83
Mód. adicional + 60 cajas	1.800 x 800 x 2.000	11.128	796,91

Estantería Rápida Básica 1 ó 2 módulos

- 80 cajas con acceso directo con capacidad total para 400 archivadores AZ tamaño DIN-A4, o para 320 archivadores AZ tamaño Folio.
- Cajas incluidas en el precio.



Artículo	Medidas (en mm) Long. x Fondo x Alt.	Ref.	Precio €
2 módulos + 80 cajas	3.600 x 400 x 2.500	110.901	1.154,73
1 módulo + 40 cajas	1.800 x 400 x 2.500	110.911	715,32
Mód. adicional + 40 cajas	1.800 x 400 x 2.500	111.091	643,18

## Módulos de seis estantes para archivadores definitivos

- Estanterías fabricadas en acero galvanizado.
- Carga máxima por estante: 150 kg.
- Estantes regulables en altura cada 33 mm.
- Los pies plásticos no rayan el suelo. Disponible base metálica, permite anclaje al suelo. (Ver página 17).
- Incluidas piezas de sujeción a pared + anclajes.
- Se suministra con placas de nivelación.
- Archivadores no incluidos.



Artículo	Medidas (en mm) Long. x Fondo x Alt.	Capacidad Archivadores	SIN ARCHIVADORES	
			Ref.	Precio €
Módulo inicial	1.200 x 400 x 1.972	54	1.107.783	205,45
Módulo adicional	1.200 x 400 x 1.972	54	1.107.784	165,75
Doble Módulo	2.400 x 400 x 1.972	108	1.107.785	334,08
Módulo inicial	1.200 x 800 x 1.972	108	1.107.786	334,67
Módulo adicional	1.200 x 800 x 1.972	108	1.107.787	293,01
Doble Módulo	2.400 x 800 x 1.972	216	1.107.810	616,79

## Módulo de ocho estantes para archivadores definitivos

- Carga máxima por estante: 130 kg.
- Permite regular la altura cada 33 mm.
- Disponible con o sin archivadores. (Ver web)
- Incluidos accesorios de sujeción a pared, además de base metálica que permite anclaje al suelo. Para mayor seguridad.
- Se suministra con placas de nivelación.



Artículo	Medidas (en mm) Long. x Fondo x Alt.	Capacidad Archivadores	SIN ARCHIVADORES	
			Ref.	PRECIO EXCEPCIONAL €
Módulo inicial	1.500 x 400 x 2.500	96	1.107.799	290,26
Módulo adicional	1.500 x 400 x 2.500	96	1.107.800	244,51
Doble Módulo	3.000 x 400 x 2.500	192	1.107.801	534,77

\* A emplear sólo en hileras dobles o hileras sencillas fijadas a la pared.

## Archivadores definitivos

- Dimensiones: 115 x 390 x 275 mm (Frente x Fondo x Alto).
- Se suministran en lotes de 50 uds.

Ref.: 45.006  
Precio: 51,50€



Escalera SG de 4 peldaños.  
Ref.: 80.352  
Precio: 498,09€

## Separadores FIJOS para Estantería Universal



## Separador fijo:

- Ocupa toda la altura entre estantes.
- Formado por la **chapa separadora** (media o alta) y las **piezas de sujeción sencillas (A)** para un sólo estante, o **dobles (B)**, para estantes consecutivos.

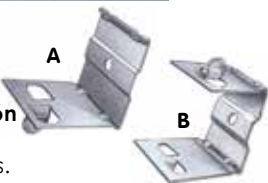

Artículo	Medidas (en mm) Fondo x Alt.	Ref.	Precio €
Separador fijo	400 x 100	12.718	2,47
Separador fijo	400 x 200	12.704	4,60
Separador fijo	400 x 344	12.701	7,92
Separador fijo	400 x 444	127.142	10,12
Pieza de sujeción sencilla (A)		12.703	0,56
Pieza de sujeción doble (B)		12.702	0,60

(A) Pieza de sujeción sencilla normalmente fijada a los largueros del estante superior e inferior.  
(B) Pieza de sujeción doble para fijar en los largueros de estantes intermedios. La Pieza de sujeción doble (B) fija una chapa por encima del larguero y otro por debajo.

## Separadores MÓVILES para Estantería Universal



## Estantería Universal Clasificadora.

- Dimensiones: 900 x 400 x 2.000 mm (Long. x Fondo x Alt.).
- Bastidores con cierre de chapa galvanizada.
- Separadores móviles.
- Altura separador vertical nivel superior: 200 mm.
- Altura separador vertical resto niveles: 344 mm.
- Fabricación en acero galvanizado.

Ref.: 11.464

Precio: 350,08€

## Separador móvil:

- Se puede deslizar por el estante para adaptar las dimensiones del producto a almacenar.
- Compuesto por la **chapa separadora** (media o baja - ver tabla) y las **piezas de sujeción derecha (D)** e **izquierda (C)**.

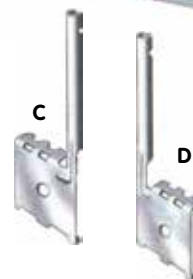

Artículo	Medidas (en mm) Fondo x Alt.	Ref.	Precio €
Conjunto separador móvil	400 x 100	12.772	4,65
Conjunto separador móvil	400 x 200	12.778	6,78
Conjunto separador móvil	400 x 344	12.784	10,10
Conjunto separador móvil	400 x 444	12.787	12,30

Los conjuntos incluyen las piezas de sujeción (C) y (D).

## Separador Plástico desplazable

- Fabricado en poliestireno.
- Válido para la Estantería Rápida Universal y la Estantería Galvamil.
- Una sola pieza, muy fácil de fijar mediante el sistema de enganche frontal y trasero a cualquier tipo de estante (excepto estantes Pesos Pesados).
- Fondo del separador 400 mm. También disponible para fondo de estante 320 mm.
- Altura del separador 200 mm.
- Frente inclinado, facilita las operaciones de picking.
- Acabado color gris.
- Permite adaptar la compartimentación del estante a su mercancía.
- Posibilidad de combinar con topes traseros, para evitar caídas fortuitas de mercancía. (Consultar)



11,99€

REF.: 12.732

## Armario Universal con puertas batientes

4 estantes interiores



**435,03€**  
REF.: 51.100GR

5 estantes interiores



**458,70€**  
REF.: 51.105GR



- Armario metálico de cuerpo soldado, sólido, robusto y muy económico.
- Dimensiones exteriores: **1.000 x 450 x 1.980 mm** (Longitud x Fondo x Altura).
- Puertas batientes con cerradura de doble pasador y tiradores de plástico a ras de puertas.
- Acabado en pintura epoxi color gris RAL-7035 (Consultar otras opciones).
- Estantes regulables en altura cada 60 mm.
- Capacidad de **40 kg** de carga uniforme.
- Aptos para colocar carpetas colgantes DIN-A4 con visor lateral, archivadores AZ folio...

## Archivador con cajones para carpetas colgantes



- Cajones con guía sobre bolas de acero y mecanismo antivuelco.
- Cada cajón tiene capacidad para 50 carpetas colgantes con **visor superior**, tamaños folio o DIN-A4.
- Con etiquetero frontal.
- Profundidad interior del cajón: 530 mm.
- Color gris RAL-7035.
- No precisa montaje.

Nº de cajones	Medidas (en mm) Long. x Fondo x Alt.	Ref.	Precio €
4	470 x 600 x 1.320	51.001	276,11
3	470 x 600 x 1.020	51.001.1	245,53
2	470 x 600 x 710	51.001.2	205,96

## Armario de Limpieza

- Fabricación en chapa de acero.
- Estructura soldada.
- 3 estantes.
- Pintura epoxi gris RAL-7035.
- Dimensiones: 500 x 500 x 1.900 mm (Longitud x Fondo x Altura).
- Puerta enmarcada.

**309,81€**  
REF.: 50.805



Más armarios en nuestra web:  
[www.esmelux.com/armarios](http://www.esmelux.com/armarios)

## ESTANTERÍAS EXTIL

## Parabán cromado



- Compuesto por dos estantes y una barra porta-perchas.
- Ruedas orientables  $\varnothing$  125 mm, dos de ellas con freno.
- Ruedas antihilo.
- Capacidad de carga: **hasta 270 kg/ carro**.
- Para uso en suelos lisos sin desniveles.

**RUEDAS**  
 $\varnothing$  125 mm

Medidas (en mm) Long. x Fondo x Altura	Estantes	Ref.	Precio €
900 x 450 x 1.760	2 + Barra	25.677	282,15
1.220 x 450 x 1.760	2 + Barra	25.678	306,01
1.520 x 450 x 1.760	2 + Barra	25.679	332,81
900 x 600 x 1.760	2 + Barra	25.680	302,43
1.220 x 600 x 1.760	2 + Barra	25.681	333,17
1.520 x 600 x 1.760	2 + Barra	25.682	367,85

## Estantería Cromada para Textil con 2 barras colgadoras



- Fabricada en acero cromado, con 3 estantes de varilla y 2 barras colgadoras para 2 niveles para prendas colgadas.
- Permite ampliación con más módulos de cromo.
- También disponible con altura de 2.000 mm.

Medidas (en mm) Long. x Fondo x Altura	Nº Estantes	Nº Barras	Ref.	Precio €
900 x 450 x 2.000	3	2	25.260	182,92
1.220 x 450 x 2.000	3	2	25.261	221,07
1.520 x 450 x 2.000	3	2	25.262	261,27
900 x 600 x 2.000	3	2	25.270	213,34
1.220 x 600 x 2.000	3	2	25.271	261,81
1.520 x 600 x 2.000	3	2	25.272	313,83

## Estantería Cromada para Textil con 1 barra colgadora



Fabricada en acero cromado, con 2 estantes de varilla como base y techo y 1 barra colgadora. Permite ampliación con más módulos de cromo. También disponible con altura de 2.000 mm.

Medidas (en mm) Long. x Fondo x Altura	Nº Estantes	Ref.	Precio €
900 x 450 x 1.600	2	25.200	122,66
1.220 x 450 x 1.600	2	25.201	146,52
1.520 x 450 x 1.600	2	25.202	173,32
900 x 600 x 1.600	2	25.220	142,94
1.220 x 600 x 1.600	2	25.221	173,68
1.520 x 600 x 1.600	2	25.222	208,36

También disponible con estantes inclinados

Medidas (en mm) Long. x Fondo x Altura	Ref.	Precio €
900 x 450 x 1.600	25.250	244,04
1.220 x 450 x 1.600	25.251	290,79

- Estantería Cromada para Textil con 1 barra colgadora, 1 estante de varilla con techo y 2 estantes inclinados.
- Permiten mejor exposición de productos como calzado.
- Fondo del estante inclinado: 450 mm



## Carro de reparto con funda



**608,00€**

REF.: 25.800

- Fabricación en acero cromado.
- Funda textil con cremallera.
- Cinco estantes con tres divisores más un estante de techo.
- 20 casillas cada una con su etiquetero PVC correspondiente.
- Ruedas anti-hilo orientables de  $\varnothing$  125 mm, dos de ellas con freno.
- Dimensiones: **1.220 x 450 x 1.760 mm.** (Long. x Fondo x Alt.)
- Para uso en suelos lisos sin desniveles



**Módulo Textil**  
3 estantes,  
1 conjunto  
porta-perchas  
interior



Detalle porta-perchas interior

Medidas (en mm) Longitud x Fondo x Altura	Módulo Inicial		Módulo Adicional	
	Ref.	Precio €	Ref.	Precio €
900 x 500 x 2.000	11.445	185,90	11.457	127,22
1.200 x 500 x 2.000	11.444	208,29	11.456	149,61
1.500 x 500 x 2.000	11.443	261,57	11.455	202,89

**Módulo Textil**  
2 estantes,  
2 conjuntos  
porta-perchas  
interiores



Medidas (en mm) Longitud x Fondo x Altura	Módulo Inicial		Módulo Adicional	
	Ref.	Precio €	Ref.	Precio €
900 x 500 x 2.000	11.448	178,96	11.460	120,28
1.200 x 500 x 2.000	11.447	196,46	11.459	137,78
1.500 x 500 x 2.000	11.446	245,18	11.458	186,50



**Módulo Textil**  
4 estantes,  
1 conjunto  
porta-perchas  
interior

Medidas (en mm) Longitud x Fondo x Altura	Módulo Inicial		Módulo Adicional	
	Ref.	Precio €	Ref.	Precio €
900 x 500 x 2.000	11.442	203,60	11.454	144,92
1.200 x 500 x 2.000	11.441	232,81	11.453	174,13
1.500 x 500 x 2.000	11.440	300,55	11.452	241,87

**Módulo Textil**  
2 estantes,  
4 barras  
porta-perchas  
exteriores



Detalle porta-perchas exteriores.



Medidas (en mm) Longitud x Fondo x Altura	Módulo Inicial		Módulo Adicional	
	Ref.	Precio €	Ref.	Precio €
900 x 600 x 2.000	11.451	215,96	11.463	155,64
1.200 x 600 x 2.000	11.450	248,64	11.462	188,32
1.500 x 600 x 2.000	11.449	295,54	11.461	235,22

Ver más opciones en [www.esmelux.com/textil](http://www.esmelux.com/textil).



Ropa cortesía de Super Sport

ESTANTERÍAS PARA CÁMARAS FRIGORÍFICAS

ESTANTERÍAS  
ESCALERAS  
CAJAS  
VERTICAL  
TALLER  
VESTUARIOS  
MESAS  
PIECERÍA  
ARCHIVO  
TEXTIL  
RESTAURACIÓN  
CARRROS  
HOJA DE PEDIDO  
PASILLOS ELEVADOS

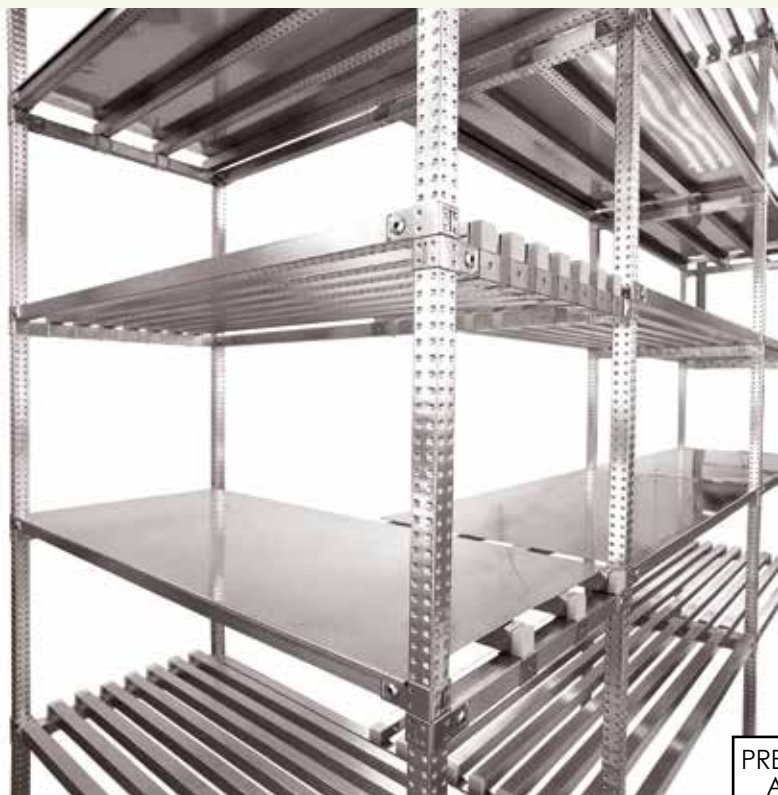

- Especialmente indicados para uso alimentario (contacto indirecto con alimentos), laboratorios, sector de biotecnología.
- Disponible módulos para esquinas.
- Polipropileno verde para temperaturas entre -30° y +7° C (Consultar para otras temperaturas).
- Posibilidad de estantes en esquina, para facilitar el acceso al producto almacenado.
- Acero inoxidable AISI 304.



Tres posibilidades de estantes:



Estante con panel polipropileno de uso alimentario (válido para contacto indirecto de alimentos).



Estante con vigas secundarias.



Estante con chapa lisa.

Estantería inox. con estantes lisos y ruedas

Ruedas orientables de  $\varnothing$  125 mm, 2 con freno. Capacidad de carga: 400 kg.



Ref.: 11.389.970  
Precio: 905,34€

Dimensiones:  
1.200 x 600 x 2.150 mm  
(Long. x Fondo x Alt.).

Estantería inox. con estantes lisos



Ref.: 11.389.913  
Precio: 423,88€

Dimensiones:  
900 x 400 x 2.000 mm  
(Long. x Fondo x Alt.).



Cámara frigorífica



Varios usos



## Estanterías SX de acero inoxidable AISI 304 para cámaras frigoríficas



Base Plástica.  
(Estándar)



Base Metálica.  
(Opcional)



Cumple con las regulaciones  
actuales europeas para el  
contacto indirecto de alimento.



### Estantería inox SX en esquina

Compuesto por 1 módulo de 1.200 x 400 x 2.000 mm y otro de 900 x 400 x 2.000 mm (Long. x Fondo x Alt.). Cada módulo tiene 4 estantes de polipropileno.

Ref.: 11.389.914  
Precio: 573,68€

- Fabricadas en acero inoxidable AISI 304.
- Bastidores en tubo cuadrado (32 x 32 mm) cerrado de acero con nivelador incorporado.
- Montaje mediante enganches y tornillos inoxidables con cabeza avellanada para llave allen.
- Estantes regulables en altura cada 16,5 mm.
- Tres posibilidades de estantes (ver página 24):
  - Polipropileno verde para temperaturas entre **-30° y +7° C** (Consultar para otras temperaturas).
  - Vigas de apoyo secundarias.
  - Chapa lisa sobre vigas de apoyo.
- Posibilidad de instalación en esquinas.

Medidas nominales (en mm) Long. x Fondo x Altura	Cantidad estantes	Carga por estante	Módulo Inicial		Módulo Adicional	
			Ref.	Precio €	Ref.	Precio €
900 x 400 x 2.000	4	90 kg	11.389.907	251,06	11.389.908	185,67
1.200 x 400 x 2.000	4	120 kg	11.389.909	347,50	11.389.910	282,11
1.500 x 400 x 2.000	4	120 kg	11.389.911	395,38	11.389.912	329,99
900 x 400 x 2.000	5	90 kg	11.389.901	281,13	11.389.902	215,74
1.200 x 400 x 2.000	5	120 kg	11.389.903	401,68	11.389.904	336,29
1.500 x 400 x 2.000	5	120 kg	11.389.905	461,53	11.389.906	396,14

### IMPORTANTE

Las medidas de las tablas corresponden a la superficie útil de carga (interior de la estantería). Para conocer la longitud exacta exterior, sume **68 mm** al módulo inicial y **34 mm** por cada módulo adicional. Fondo exacto: **390 mm**.  
Altura mínima con Base Plástica regulable: **2.063 mm**, con Base Metálica: **2.033 mm**.



## DURALINOX con polipropileno de 4 estantes

### CARACTERÍSTICAS

- Fabricadas en duraluminio anodizado de 20 micras, con tornillería en acero inoxidable.
- **Homologación NF de higiene alimentaria.**
- Fácil montaje sin tuercas ni tornillos.
- Estantes de polipropileno negro de uso alimentario, temperatura entre **-40° y +85° C.**
- Bastidores (elementos verticales) se suministran armados y cuentan con base plástica reguladora de altura.
- Estantes regulables en altura cada 150 mm.
- CAPACIDADES DE CARGA UNIFORME POR ESTANTE
  - Longitudes de estante de hasta 989 mm: **150 kg.**
  - Longitudes de estante de 1.071 mm y superior: **120 kg.**
- Puntales de bastidor de 28 x 31 mm de sección.
- Largueros de 27 x 50 mm de sección.
- Posibilidad de instalación en esquinas.

**Homologada  
para uso  
alimentario**

**10 LONGITUDES:** 661, 743, 825, 907, 989, 1.071, 1.235, 1.317, 1.399, 1.563 mm.  
**3 FONDOS:** 370\*, 470, 570 mm\*. (\*Compatibles con cubetas Gastronorm).  
**2 ALTURAS:** 1.700 y 2.000 mm.

### MÓDULOS EN ESQUINA



- Compuesto por un Módulo Base + un Módulo Adicional del mismo fondo y altura.
- También se pueden combinar Módulo Base de un fondo y Módulo Adicional de otro.
- Otras dimensiones en la web: Fondo 370, 570 mm. Altura 2.000 mm

Medidas (en mm) Longitud x Fondo x Alt.	Estantes Número	Capacidad de Carga (kg/estante)	Módulo inicial		Módulo adicional	
			Ref.	Precio €	Ref.	Precio €
661 x 470 x 1.700	4	150 kg	26.507	235,78	26.508	182,37
743 x 470 x 1.700	4	150 kg	26.519	253,38	26.545	199,97
825 x 470 x 1.700	4	150 kg	26.501	263,90	26.504	210,49
907 x 470 x 1.700	4	150 kg	26.502	276,02	26.505	222,61
989 x 470 x 1.700	4	150 kg	26.520	287,90	26.546	234,49
1.071 x 470 x 1.700	4	120 kg	26.521	304,14	26.547	250,73
1.235 x 470 x 1.700	4	120 kg	26.503	328,38	26.506	274,97
1.317 x 470 x 1.700	4	120 kg	26.522	337,54	26.548	284,13
1.399 x 470 x 1.700	4	120 kg	26.523	353,62	26.550	300,21
1.563 x 470 x 1.700	4	120 kg	26.524	378,34	26.551	324,93

Consultar web para más dimensiones.  
(Fondos 370, 570 mm. Altura 2.000 mm)

Bandejas de polipropileno desmontables y aptas para lavavajillas.



Artículo	Medidas (en mm) Long. x Fondo x Altura	Ref.	Precio €
Estante completo	661 x 470	26.111	32,24
Estante completo	743 x 470	26.112	36,64
Estante completo	825 x 470	26.113	39,27
Estante completo	907 x 470	26.114	42,30
Estante completo	989 x 470	26.115	45,27
Estante completo	1.071 x 470	26.116	49,33
Estante completo	1.235 x 470	26.117	55,39
Estante completo	1.317 x 470	26.118	57,68
Estante completo	1.399 x 470	26.119	61,70
Estante completo	1.563 x 470	26.120	67,88
Bastidor	470 x 1.700	26.002	53,41
Bastidor	470 x 2.000	26.005	71,03

Consultar web para más dimensiones. (Fondos: 370, 570 mm. Altura 2.000 mm)

Más opciones en nuestra web:  
[www.esmelux.com/restauracion](http://www.esmelux.com/restauracion)



### IMPORTANTE

Para calcular las medidas exteriores, añade **56 mm** a cada módulo inicial y **28 mm** a cada módulo adicional.

## Estantería MB en acero inoxidable

- Fabricadas en acero inoxidable AISI 304.
- Bastidores en tubo liso de 30 x 30 x 1 mm con nivelador incorporado.
- Largueros en chapa plegada de 1,5 mm de espesor, en forma de "U" de 43 x 28 mm.
- Fácil montaje sin tuercas ni tornillos.
- Tres posibilidades de estantes.
- Estantes regulables en altura cada 200 mm.
- Apta para temperaturas entre **-30° y +85°C**
- Capacidad máxima por estante **180 kg**.
- Posibilidad de instalación en esquinas.
- Longitudes: desde 800 mm hasta 1.600 mm (distintas opciones de longitudes en incrementos de 50 mm).
- Fondos: 300, 400 y 500 mm.

**400,18€**

REF.: 11.707

Medidas (en mm) Longitud x Fondo x Altura	Módulo Inicial		Módulo Adicional	
	Ref.	Precio €	Ref.	Precio €
850 x 400 x 1.800 3 est.	11.701	314,94	11.710	221,40
1.150 x 400 x 1.800 3 est.	11.702	355,02	11.711	261,48
1.450 x 400 x 1.800 3 est.	11.703	403,86	11.712	310,32
850 x 400 x 1.800 4 est.	11.704	357,56	11.713	264,02
1.150 x 400 x 1.800 4 est.	11.705	411,00	11.714	317,46
1.450 x 400 x 1.800 4 est.	11.706	476,12	11.715	382,58
850 x 400 x 1.800 5 est.	11.707	400,18	11.716	306,64
1.150 x 400 x 1.800 5 est.	11.708	466,98	11.717	373,44
1.450 x 400 x 1.800 5 est.	11.709	548,38	11.718	454,84

Precios con bandeja de polipropileno.



Posibilidad de instalación en esquinas. *Consultar Web.*

Existen tres posibilidades de estantes:

- A** - Polipropileno azul (uso alimentario).
- B** - Acero inoxidable liso.
- C** - Acero inoxidable perforado.

SIN TUERCAS  
NI TORNILLOS



ATENCIÓN  
TELEFÓNICA



### IMPORTANTE

Para calcular las medidas exteriores, añade **60 mm** a cada módulo inicial y **30 mm** a cada módulo adicional.

DESPENSAS

### Mesa de Trabajo inoxidable desmontable

- Fabricación en acero inoxidable AISI-304, encimera con frontal de 50 mm de cantos redondeados y omegas de refuerzo.
- Tubos verticales de 40 x 40 mm forman las patas. Llevan incorporados una base regulable en altura hasta 35 mm para una perfecta nivelación.
- Mesa central con 1 estante inferior (Consultar para opciones con peto).
- Se suministra desmontada y con el embalaje adecuado para máxima protección en el transporte.
- Fácil montaje.



Medidas (en mm) Long. x Fondo x Alt.	Ref.	Precio €
1.000 x 600 x 860	11.723	404,14
1.200 x 600 x 860	11.724	429,86

### Tarima plataforma

- Fabricadas en tubo de acero inoxidable AISI 304.
- Incluye dos largueros laterales más tres largueros centrales.
- Doble horizontal en los extremos.
- Se suministra montado.
- Adaptada a las normas sanitarias.
- Tres longitudes: 900, 1.200 y 1.500 mm.
- Fondo estándar de 400 mm. Opcionalmente, fondos de 500 y 600 mm.
- Altura estándar de 300 mm.
- Capacidad de carga: 250 kg.
- Para tarimas en otros materiales, consulte nuestra página web: [www.esmelux.com/alimentacion](http://www.esmelux.com/alimentacion)

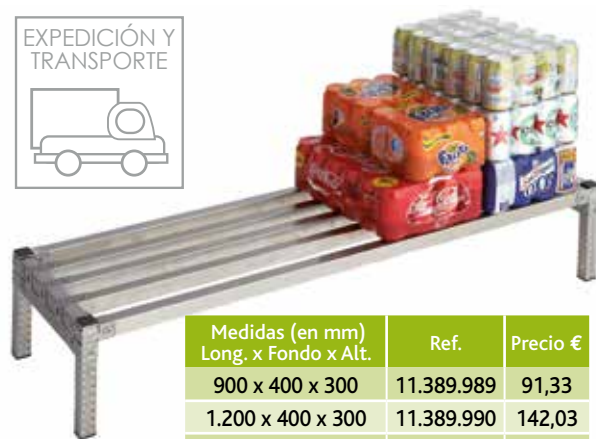

Medidas (en mm) Long. x Fondo x Alt.	Ref.	Precio €
900 x 400 x 300	11.389.989	91,33
1.200 x 400 x 300	11.389.990	142,03
1.500 x 400 x 300	11.389.991	162,38

### Estantería Galvamil con paneles de polipropileno



#### ¡Aproveche al máximo su despensa!

- Con bandejas especiales de polipropileno de alta calidad de uso alimentario (para contacto indirecto con los alimentos).
- Fáciles de limpiar, máxima higiene.
- Carga máxima uniforme por panel plástico de hasta **30 kg**.
- Refuerzos inferiores de altura 30 mm.
- Porcentaje >50% de hueco libre en superficie de panel para fácil limpieza por agua a presión.
- Con 5 estantes por módulo, regulables en altura cada 33 mm.
- Con bases plásticas que no rayan el suelo.
- También disponibles estantes sueltos de polipropileno para ampliar o completar otros módulos.

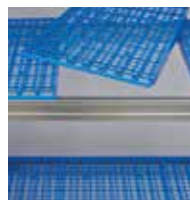

Paneles modulares de 300 x 400 mm (Long. x Fondo).



Fácil limpieza con agua a presión o lavavajillas.

Además, puede personalizar su estantería combinando distintos fondos, alturas y longitudes, con estantes lisos, barras colgadoras, etc. **Consúltenos**

Módulo Inicial + Módulo Adicional

Ref.: 119.051

Precio: 310,50€

Artículo	Medidas (en mm) Long. x Fondo x Alt.	Tipo	Carga por estante	Nº estantes	Ref.	Precio €
Estantería Galvamil con paneles plásticos azules	900 x 400 x 1.972	Inicial	90 kg	5	119.040	175,10
Estantería Galvamil con paneles plásticos azules	900 x 400 x 1.972	Adicional	90 kg	5	119.052	135,40
Alineación Galvamil con paneles plásticos azules	1.800 x 400 x 1.972	Inicial+Adicional	90 kg	10	119.051	310,50
Estante Galvamil con paneles plásticos azules	600 x 400		60 kg		119.301	12,10
Estante Galvamil con paneles plásticos azules	900 x 400		90 kg		119.311	17,93
Estante Galvamil con paneles plásticos azules	1.200 x 400		120 kg		119.321	23,74
Estante Galvamil con paneles plásticos azules	1.500 x 400		130 kg		119.331	32,11
Bastidor	400 x 1.972				12.076	38,50

## Estantería botellera Universal

- Módulo de acero galvanizado con aplique para botellas.
- 600 x 320 mm (Longitud x Fondo).
- Alturas de 2.000 mm o de 2.500 mm.
- De 6 a 8 compartimentos individuales por módulo para Almacenaje de vinos por referencias.
- Estanterías con laterales de chapa galvanizada y separación diagonal de compartimentos en madera melaminada.
- Piezas de anclaje a pared incluidas.
- Se suministra con placas de nivelación.



Estantes	Medidas (en mm) Long. x Fondo x Alt.	Módulo inicial Ref.	Precio €
5	600 x 320 x 2.500	11.390	265,82
4	600 x 320 x 2.000	11.392	0232,10

Estantes	Medidas (en mm) Long. x Fondo x Alt.	Módulo adicional Ref.	Precio €
5	600 x 320 x 2.500	11.391	177,32
4	600 x 320 x 2.000	11.393	151,08



## Estantería botellera de cromo

- Fabricación en acero cromado.
- Incluye 10 estantes botelleros más un estante superior.
- Estantes regulables en altura cada 25 mm.
- Dimensiones: 600 x 350 x 2.000 mm (Long. x Fondo x Alt.).
- Carga máxima por estante: **75 kg.**

**362,67€**  
REF.: 25.757



## Encimera de acero galvanizado totalmente lisa

- Se coloca encima del estante.
- Permite colocar mercancía que requiere una superficie totalmente lisa.
- Se pueden combinar distintos tipos de estantes para poder almacenar distintos tipos de botellas en un mismo módulo.
- Disponible con o sin zócalo de 100 mm de altura.



Zócalo	Medidas (en mm) Long. x Alt.	Ref.	Precio €
No	900 x 400	21.021.1	7,18
No	1.200 x 400	21.022.3	9,54
Si	900 x 400	21.031.1	7,70
Si	1.200 x 400	21.032.3	10,26

## CARROS PLATAFORMAS

### Carro plataforma reforzado para 250 kg



**105,90€**  
REF.: 20.550

Reforzado

- Barra de plegado accionable con el pie.
- Se puede guardar plegada en huecos de **250 mm**.
- Perfiles de acero bajo la plataforma refuerzan y distribuyen el peso.
- **Carga máxima 250 kg.**
- Dimensiones: **503 x 812 x 940 mm** (Ancho x Largo x Alto).
- Tamaño plegado: **250 mm**.
- Material: Polipropileno reforzado.
- 4 ruedas **Ø 100 mm** de goma maciza (2 fijas y 2 orientables).
- Peso propio: **10,8 kg**.

### Carrito de reparto de polipropileno

- Estantes de polipropileno reforzado, incluyen reborde perimetral anticaídas de 20 mm.
- Tubos verticales de aluminio.
- Banda de rodadura en goma termoplástica.
- Ruedas orientables de  $\varnothing$  100 mm con doble rodamiento, dos con freno.

**144,01€**  
REF.: 52.101



#### Características:

- Separación entre estantes: **310 mm**.
- Carga máxima por estante: **120 kg**.
- Carga máxima por carrito: **250 kg**.
- Peso neto: **11,5 kg**.
- Dimensiones carrito: **480 x 850 x 1.000 mm** (An. x Largo x Alto).
- Dimensiones estantes: **450 x 680 mm** (Ancho x Largo).

### Carro cromado para distribución

- Carro cromado con 3 ó 4 estantes de varilla.
- Cierres perimetrales y separadores de estante.
- Capacidad de carga: hasta **270 kg/carro**.
- Ruedas orientables  $\varnothing$  **125 mm**, 2 con freno.
- Práctica asa metálica.
- Para uso en suelos lisos sin desniveles.

**456,01€**  
REF.: 25.610



Medidas (en mm) Long. x Fondo x Alt.	Estantes (nº)	Peso propio (kg)	Ref.	Precio €
1.220 x 450 x 1.760	3	27,44	25.609	405,72
1.220 x 600 x 1.760	3	32,90	25.610	456,01
1.520 x 450 x 1.760	3	33,66	25.611	464,56
1.520 x 600 x 1.760	3	39,36	25.612	526,67
1.220 x 450 x 1.760	4	33,98	25.601	483,33
1.220 x 600 x 1.760	4	41,49	25.602	551,31
1.520 x 450 x 1.760	4	42,46	25.603	564,89
1.520 x 600 x 1.760	4	50,29	25.604	648,63

### Plataforma con laterales

- Ideal para el transporte y almacenamiento temporal.
- Los laterales de rejilla se pueden extraer individualmente.
- Malla de **50 x 50 x 5 mm**, con altura paredes de **500 mm**.
- Ruedas  $\varnothing$  **160 mm** de goma (2 fijas y 2 orientables).
- **Carga máxima 500 kg**.
- Base en madera plastificada color rojo con chasis de acero. Medidas 600 x 900 mm.

**454,86€**  
REF.: 20.301



Dimensiones totales  
610 x 1.090 x 1.010 mm  
(Ancho x Largo x Alto).

### Carro multiuso con puerta abatible



**399,09€**  
REF.: 80.601

Medidas (en mm) Long. x Fondo x Alt.	Altura Interior	Capacidad Carga kg	Ø Ruedas (en mm)
1.200 x 800 x 1.800	1.650 mm	600	125

### Carro multiuso 3 estantes



**494,59€**  
REF.: 80.602

Medidas (en mm) Long. x Fondo x Alt.	Altura Interior	Capacidad Carga kg	Ø Ruedas (en mm)
1.200 x 800 x 1.800	1.650 mm	600	125

**CARRO MULTIUSO:** Tubo/varilla cincados, permite la incorporación de accesorios como puerta abatible y estantes. Fácil movimiento sobre ruedas Ø 125 mm, 2 fijas y 2 orientables. Carga máxima por carro: **600 kg**. Carga máxima por estante **100 kg**.

### Roll Container

Roll container en acero cincado electrolítico de color plata. Completamente desmontable. Con 4 ruedas de Ø 100 mm, 2 fijas y 2 orientables. **Base de 720 x 800 mm.**

**Carga máxima por carro: 500 kg.**

La opción con estante, estante en malla electrosoldada y cincada, **regulación en altura cada 390 mm.**

**Carga máxima por estante 100 kg.**

Cantidad de tensores de goma: **(A) Ref. 80.632** incluye 2 unidades, **(B) Ref. 80.633** y **(C) Ref. 80.634** incluyen 1 unidad.

	Medidas (en mm) Long. x Fondo x Alt.	Altura Interior	Capacidad Carga kg	Ø Ruedas (en mm)	Ref.	Precio €
<b>A</b>	720 x 800 x 1.800	1.640 mm	500	100	80.632	229,89
<b>B</b>	720 x 800 x 1.800	1.640 mm	500	100	80.633	272,28
<b>C</b>	720 x 800 x 1.800	1.640 mm	500	100	80.634	311,49
<b>D</b>	720 x 800 x 1.800	1.640 mm	500	100	80.635	325,54

#### **A** 2 Laterales

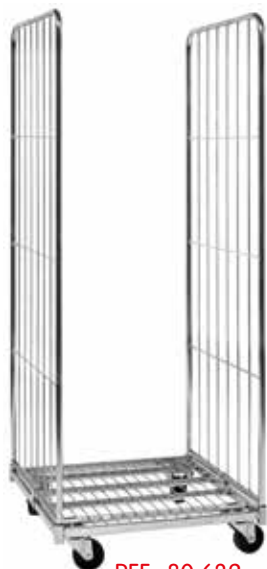

REF.: 80.632

#### **B** 3 Laterales

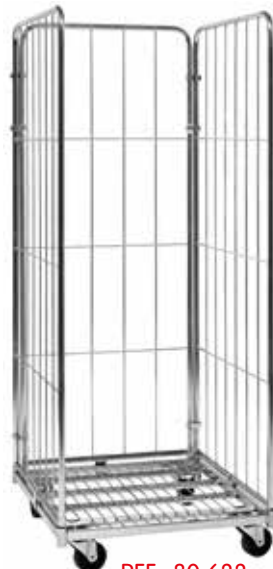

REF.: 80.633

#### **C** Con 1 estante



REF.: 80.634

#### **D** Con puerta abatible



REF.: 80.635

## CARRITOS PARA ARCHIVO

### Carrito cromado para archivo

- Fabricado en acero cromado.
- Ruedas orientables  $\varnothing$  100 ó 125 mm, dos con freno, para capacidades de carga de 80 y 270 kg/carrito respectivamente.
- Ruedas  $\varnothing$  125 mm anti-hilo.
- Para uso en suelos lisos sin desniveles.



Medidas (en mm) Ancho x Largo x Alt.	RUEDAS $\varnothing$ 100 mm		RUEDAS $\varnothing$ 125 mm	
	Hasta 80 kg de carga Ref.	Hasta 80 kg de carga Precio €	Hasta 270 kg de carga Ref.	Hasta 270 kg de carga Precio €
450 x 900 x 1.040	257.042	198,47	257.041	311,75

### Carrito cromado con laterales

- Fabricación en acero cromado.
- 3 estantes, con cierres de seguridad de 100 mm de altura, por los 4 lados.
- Ruedas orientables  $\varnothing$  100 ó 125 mm, dos con freno, para capacidades de carga de 80 y 270 kg/carrito respectivamente.
- Ruedas  $\varnothing$  125 mm anti-hilo.
- Para uso en suelos lisos sin desniveles.



**366,11€**

REF.: 25.704

Medidas (en mm) Ancho x Largo x Alto	RUEDAS $\varnothing$ 100 mm		RUEDAS $\varnothing$ 125 mm	
	Hasta 80 kg de carga Ref.	Hasta 80 kg de carga Precio €	Hasta 270 kg de carga Ref.	Hasta 270 kg de carga Precio €
450 x 600 x 1.040	25.699	223,28	25.708	336,56
450 x 900 x 1.040	25.700	252,83	25.704	366,11
600 x 900 x 1.040	25.701	293,40	25.705	406,68
450 x 1.220 x 1.040	25.702	291,32	25.706	404,60
600 x 1.220 x 1.040	25.703	342,21	25.707	455,49

### Carrito cromado con 3 estantes

- Fabricado en acero cromado.
- Ruedas orientables  $\varnothing$  100 ó 125 mm, dos con freno, para capacidades de carga de 80 y 270 kg/carrito respectivamente.
- Ruedas  $\varnothing$  125 mm anti-hilo.
- Para uso en suelos lisos sin desniveles.



Medidas (en mm) Ancho x Largo x Alt.	RUEDAS $\varnothing$ 100 mm		RUEDAS $\varnothing$ 125 mm	
	Hasta 80 kg de carga Ref.	Hasta 80 kg de carga Precio €	Hasta 270 kg de carga Ref.	Hasta 270 kg de carga Precio €
450 x 600 x 1.040	25.620	146,54	25.629	259,82
450 x 900 x 1.040	25.621	163,25	25.625	276,53
600 x 900 x 1.040	25.622	195,00	25.626	308,28
450 x 1.220 x 1.040	25.623	191,96	25.627	305,24
600 x 1.220 x 1.040	25.624	234,03	25.628	347,31

### Carrito cromado con 2 estantes

- Fabricado en acero cromado.
- Ruedas orientables  $\varnothing$  100 ó 125 mm, dos con freno, para capacidades de carga de 80 y 270 kg/carrito respectivamente.
- Ruedas  $\varnothing$  125 mm anti-hilo.
- Para uso en suelos lisos sin desniveles.



Medidas (en mm) Ancho x Largo x Alt.	RUEDAS $\varnothing$ 100 mm		RUEDAS $\varnothing$ 125 mm	
	Hasta 80 kg de carga Ref.	Hasta 80 kg de carga Precio €	Hasta 270 kg de carga Ref.	Hasta 270 kg de carga Precio €
450 x 600 x 1.040	25.630	124,87	25.639	238,15
450 x 900 x 1.040	25.631	136,01	25.635	249,29
600 x 900 x 1.040	25.632	157,62	25.636	270,90
450 x 1.220 x 1.040	25.633	155,15	25.637	268,43
600 x 1.220 x 1.040	25.634	183,64	25.638	296,92



### Carrito cromado de picking con cierres laterales

- Fabricación en acero cromado. • 2 estantes, con cierres de seguridad de 100 mm de altura, por los 4 lados. • 2 asas cromadas • Ruedas orientables ø 125 mm, dos con freno, para capacidades de carga de 270 kg/carrito. • Ruedas ø 125 mm anti-hilo. • Para uso en suelos lisos sin desniveles



Medidas (en mm) Ancho x Largo x Alt.	Ref.	Precio €
450 x 1.220 x 1.040	25.851	345,02

### Carrito cromado de picking con encimeras de policarbonato

- Fabricación en acero cromado. • 2 estantes de varilla con 2 encimeras de policarbonato. • 2 asas cromadas • Ruedas orientables ø 125 mm, dos con freno, para capacidades de carga de 270 kg/carrito. • Ruedas ø 125 mm anti-hilo. • Para uso en suelos lisos sin desniveles



Medidas (en mm) Ancho x Largo x Alt.	Ref.	Precio €
450 x 1.220 x 1.040	25.849	309,12
450 x 1.520 x 1.040	25.850	343,66

Kit de fijación para ruedas de ø 125 mm | Ref.: 25.0053 Precio: 2,11€

### Carrito cromado de picking con topes laterales

- Fabricación en acero cromado. • 2 estantes de varilla con topes laterales. • 2 asas cromadas. • Ruedas orientables ø 125 mm, dos con freno, para capacidades de carga de 270 kg/carrito. • Ruedas ø 125 mm anti-hilo. • Para uso en suelos lisos sin desniveles.



Medidas (en mm) Ancho x Largo x Alt.	Ref.	Precio €
450 x 1.520 x 1.040	25.852	370,34

### Carro Multiuso para picking

- 2 laterales + malla trasera desmontable.
- Estantes con reborde.
- Longitud con asas: 1.370 mm.
- Base metálica con 4 ruedas orientables ø 125 mm.
- Compatible con cajas de 600 x 400 mm.
- Capacidad de carga: hasta 400 kg.
- Luz de malla: 50 x 50 mm.
- Acabado zincado.



**NOVEDAD**

Artículo	Medidas (en mm) Ancho x Largo x Alt.	Ref.	Precio €
Roll Multiusos sin estante	1.290 x 670 x 1.830	80.639	387,63
Roll Multiusos 3 estantes	1290 x 670 x 1.830	80.641	541,62
Estante de malla	1290 x 670	80.640	51,33

900 102 920

(Llamada gratuita)  
De lunes a viernes de  
9:00 a 14:00 y de 15:00 a 18 h.

www.esmelux.com

tienda integral online

esmelux@esmelux.com

660 061 676

Whatsapp

Rellene esta hoja de pedido y envíenosla por fax o con una foto y mediante email o WhatsApp. También puede hacer su pedido directamente en nuestra tienda online [www.esmelux.com](http://www.esmelux.com) o por teléfono, llamándonos de lunes a viernes de 9-14h y de 15-18h.

REFERENCIA	CANTIDAD	NOMBRE DEL PRODUCTO	IMPORTE €
Edición 2024-B	* <b>Gastos de transporte</b> en Península con entrega en planta baja: 8% del importe total del pedido según el precio del catálogo, con un mínimo de 30 €. Baleares, Canarias, Ceuta y Melilla consultar.		Importe Total
	** <b>MONTAJE</b> : 10% del importe total del pedido. Mínimo de 100€ en Madrid y Barcelona. Resto consultar precios y disponibilidad.		Transporte*
	Condiciones válidas para Península durante la vigencia del catálogo.		Montaje**
			Total con transporte y montaje
			+21% IVA
			<b>TOTAL:</b>

## DATOS DE SU EMPRESA

Empresa \_\_\_\_\_ CIF \_\_\_\_\_ Actividad de la empresa \_\_\_\_\_

Nº de empleados \_\_\_\_\_ Nombre y Apellidos \_\_\_\_\_ Cargo \_\_\_\_\_

Calle/Plaza \_\_\_\_\_ Nº \_\_\_\_\_ C.P. \_\_\_\_\_ Localidad \_\_\_\_\_

Provincia \_\_\_\_\_ Tel. \_\_\_\_\_ Fax \_\_\_\_\_ e-mail \_\_\_\_\_

Para uso exclusivo de Esmelux. No se comercializa a terceros.

 Deseo recibir comunicaciones comerciales.  Deseo recibir los nuevos catálogos. Su nº de Pedido (opcional) \_\_\_\_\_

Dirección de entrega (si es distinta a la de la empresa):

Calle/Plaza \_\_\_\_\_ Nº \_\_\_\_\_

C.P. \_\_\_\_\_ Localidad \_\_\_\_\_ Provincia \_\_\_\_\_

Persona de contacto \_\_\_\_\_ Tel. \_\_\_\_\_

**SATISFACCIÓN O REEMBOLSO:** Si su pedido no fuera de su total agrado, solo tiene que decirlo dentro de un plazo de 15 días, para devolvernos el material con su embalaje original. Le reintegraremos el importe de la compra.**GARANTÍA:** 3 años por defectos de fabricación o montaje. Condiciones específicas en [www.esmelux.com](http://www.esmelux.com).

## SEDE CENTRAL

Esmelux Estantería Rápida, S.L.  
Polígono Industrial Las Nieves.  
C/ Puerto de Navacerrada, nº 2.  
28935 Móstoles.

## DELEGACIÓN BARCELONA

Esmelux Estantería Rápida, S.L.  
C/ Unió, nº 24.  
08902 L'Hospitalet de Llobregat.

## FORMA DE PAGO ESMELUX

**Primeros pedidos: Pago por anticipado mediante transferencia bancaria o por tarjeta de crédito. Otras formas de pago diferido, como recibo bancario, cheque nominativo, transferencia a la entrega etc, deben ser validadas por nuestro Departamento Financiero.** **Transferencia Bancaria** a nombre de **Esmelux Estantería Rápida S.L.**  
a la cuenta del Banco Sabadell: **IBAN ES64 0081 5337 97 0001007009**Recuerde enviar adjunto el comprobante de transferencia al fax **902 100 276** o por email: [esmelux@esmelux.com](mailto:esmelux@esmelux.com) **Tarjeta de Crédito:**  VISA  MASTERCARDNº                     Caducidad    

Nombre del Titular: \_\_\_\_\_

 **Otra forma de pago:** \_\_\_\_\_

Especifique la forma que quiere que se le valide por nuestro Departamento Financiero.

**Cualquier forma de pago debe ser validada por nuestro Dept. Financiero.****Para cualquier consulta llame al 900 102 920.**

Los precios de este catálogo están sujetos a variaciones. Esmelux Estantería Rápida S.L. no se hace responsable de errores tipográficos o fotográficos que pueda haber en este catálogo. Esmelux Estantería Rápida S.L. no se hace responsable de daños o lesiones, directos o indirectos, causados por el uso del material suministrado. Condiciones de entrega limitadas a las zonas de distribución del catálogo.

**Política de Protección de Datos:**Los datos e información de contacto sobre clientes y potenciales clientes facilitados por ellos mismos a Esmelux Estantería Rápida, S.L. son incluidos en la base de datos de Esmelux Estantería Rápida, S.L. Todos los datos personales son registrados en un fichero automatizado **responsabilidad de Esmelux Estantería Rápida, S.L.**, situado en la C/ Puerto de Navacerrada 2 (28935 Móstoles). Teléfono de contacto: 900 102 920. Email de contacto: [esmelux@esmelux.com](mailto:esmelux@esmelux.com). Esmelux garantiza las medidas oportunas de índole técnica y estructural para mantener la integridad y seguridad de la información personal aportada. La naturaleza de los datos puede ser: Razón Social, NIF (si hay facturación), Persona de contacto, Dirección Fiscal, Dirección de entrega, Teléfono de contacto, E-mail de contacto. En cumplimiento a lo dispuesto en la Ley Orgánica 15/199, de 13 de diciembre de Protección de Datos de Carácter Personal, los datos quedarán incorporados a un fichero informatizado propiedad de Esmelux Estantería Rápida S.L., con el objetivo de identificar al usuario con el propósito de ofrecerle una atención personalizada en la administración y gestión de pedidos además de enviar ofertas y presupuestos, facturas y notificaciones con interés legítimo. El cliente tendrá en todo momento acceso para rectificación y, en su caso, cancelación de datos, así como para oponerse al tratamiento de los mismos, comunicándolo a Esmelux Estantería Rápida S.L. por email, teléfono, correo ordinario o fax. Para más información acerca de nuestro Política de Protección de Datos, visite nuestra web: [www.esmelux.com/privacidad.php](http://www.esmelux.com/privacidad.php).

Firma Titular

(imprescindible)

X

**NOTA IMPORTANTE:** Debido a la actual volatilidad de precios del mercado, los precios de este catálogo pueden verse afectados. Los precios en vigor pueden verse en nuestra tienda online [www.esmelux.com](http://www.esmelux.com).



PRESUPUESTOS A MEDIDA



SERVICIO DE MONTAJE



SERVICIO DE MEDICIÓN

